

PER IL SOLO UTILIZZO IN AUTOMOBILE



**SISTEMA DI NAVIGAZIONE /
RICEVITORE DVD DA 6.5 POLLICI
INE-W611D**

IT

- MANUALE DI ISTRUZIONI
Leggere il manuale prima di usare il dispositivo.



ALPINE ELECTRONICS MARKETING, INC.

1-7, Yukigaya-Otsukamachi, Ota-ku,
Tokyo 145-0067, JAPAN
Phone: 03-5499-4531

ALPINE ELECTRONICS OF AMERICA, INC.

1500 Atlantic Boulevard, Auburn Hills,
Michigan 48326, USA
Phone 1-800-ALPINE-1 (1-800-257-4631)

ALPINE ELECTRONICS OF AUSTRALIA PTY. LTD.

161-165 Princes Highway, Hallam
Victoria 3803, Australia
Phone 03-8787-1200

ALPINE ELECTRONICS GmbH

Ohmstr. 4, 85716 Unterschleißheim,
Germany
Phone 089-32 42 640

ALPINE ELECTRONICS OF U.K. LTD.

Alpine House
Fletchamstead Highway, Coventry CV4 9TW, U.K.
www.alpine.co.uk

ALPINE ELECTRONICS GmbH

SUCCURSALE FRANCE
184 allée des Erables
CS 52016 – Villepinte
95 945 Roissy CDG cedex
FRANCE
Phone : +33(0)1 48 63 89 89

ALPINE ITALIA S.p.A.

Viale Cristoforo Colombo 8,
20090 Trezzano sul Naviglio MI, Italy
Phone +39 02 484781

**ALPINE ELECTRONICS GmbH
SUCURSAL EN ESPAÑA**

C/Portal de Gamarra 36, Pabellón 3
01007 Vitoria-Gasteiz
Phone 945-283588

AVVERTENZE

INFORMAZIONI IMPORTANTI PRIMA DI USARE IL PRODOTTO, LEGGERE CON MOLTA ATTENZIONE.....	7
---	---

AVVERTENZA

Indicazioni cui attenersi per un utilizzo sicuro	7
---	---

Copyright e marchi commerciali

Copyright e marchi commerciali	10
--------------------------------------	----

Caratteristiche principali

Caratteristiche principali del sistema	11
Il mio menu	11
Scorrimento rapido del touch screen	11
Informazioni sulla doppia schermata	11

Istruzioni preliminari

Componenti e caratteristiche	12
Accensione e spegnimento.....	12
Accensione del sistema	12
Ripristino del sistema	13
Regolazione del volume.....	13
Silenziamento del volume	13
Funzionamento del touch screen	13
Impostazioni Audio	14
Riconoscimento vocale	14
Commutazione delle sorgenti	14
Immissione del testo (tastiera)	15
Display informazioni sulla barra di stato	15
Schermata iniziale	16
Aggiunta delle voci di menu preferite in Il mio menu	16
Schermata Menu	17

Radio/RDS

Schermata principale radio FM.....	18
Schermata principale radio MW/LW (AM).....	18
Ascolto della radio FM/AM	19
Selezione delle trasmissioni radio.....	19
Salvataggio della trasmissione radio in Memorie.....	20
Uso del menu Memorie.....	20
Funzionamento del sistema RDS	21
Notiziari sul traffico	21

Ricezione manuale di informazioni sul traffico.....	21
Attivazione o disattivazione di AF (frequenze alternative)	21
Stazioni regionali	21
Impostazioni Audio	21

DAB

Schermata principale radio DAB.....	22
Ascolto della radio DAB	22
Selezione della stazione DAB.....	23
Salvataggio della stazione DAB nelle preselezioni.....	23
Uso del menu Memorie.....	24
Notiziari sul traffico	24
Dynamic Range Control (DRC)	24
Attivazione/disattivazione dell'antenna DAB ...	24
Attivazione/disattivazione dei contenuti relativi al Service Following (soft link)	24
Impostazioni Audio	24

Disco

Formati disco supportati	25
Codice regionale DVD.....	25

Disco Video

Schermata principale Disco Video.....	26
Riproduzione di file Disco Video	26
Visualizzazione a schermo intero	26
Ricerca di file Disco Video	27
Avanzamento rapido o riavvolgimento file.....	27
Ripeti	27
Riproduzione casuale (Shuffle).....	27
Impostazioni Audio	27
Impostazioni Video	27

Disco Musicale

Schermata principale Disco Musicale.....	28
Riproduzione di file Disco Musicale	28
Ricerca di file Disco Musicale	28
Avanzamento rapido o riavvolgimento file.....	29
Ripeti	29
Casuale.....	29
Impostazioni Audio	29

CD dati – disco immagini

Schermata principale Disco Immagine.....	30
Riproduzione di file Disco Immagine	30
Visualizzazione a schermo intero	30
Ricerca di file Disco Immagine.....	30
Ripeti	31
Riproduzione casuale (Shuffle).....	31
Impostazioni Video	31

Disco DVD

Schermata principale Disco DVD	32
Riproduzione di un DVD.....	32
Visualizzazione a schermo intero	32
Ricerca dei capitoli	33
Ricerca dal menu superiore	33
Avanzamento rapido o riavvolgimento capitolo.....	33
Ripeti	33
Cambio del rapporto dello schermo.....	34
Uso del menu superiore	34
Uso del menu inferiore	34
Cambio della lingua dei sottotitoli	34
Cambio della lingua del parlato.....	34

Audio CD

Schermata principale Audio CD.....	35
Riproduzione di Audio CD.....	35
Ricerca delle tracce	35
Avanzamento rapido o riavvolgimento traccia.....	36
Ripeti	36
Casuale.....	36
Scan	36

Musica USB

Schermata principale Musica USB.....	37
Riproduzione dei file Musica USB	37
Ricerca dei file Musica USB.....	37
Avanzamento rapido o riavvolgimento file.....	38
Ripeti	38
Casuale.....	38
Scan	38
Aggiunta di un brano alla playlist	39
Eliminazione della playlist	39
Impostazioni Audio	39
Formati Musica USB supportati	39

USB Video

Schermata principale USB Video	40
Riproduzione di file USB Video.....	40
Visualizzazione a schermo intero	40
Ricerca di file USB Video	41
Avanzamento rapido o riavvolgimento file.....	41
Ripeti	41
Visualizzazione delle informazioni sul file.....	41
Sottotitoli	41
Impostazioni Video	42
Impostazioni Audio	42
Formati USB Video supportati	42

Immagine USB

Schermata principale Immagine USB	43
Riproduzione di file Immagine USB.....	43
Visualizzazione a schermo intero	43
Ricerca di file Immagine USB	43
Impostazioni dello schermo	43

Musica da iPod

Schermata principale iPod Music	44
Riproduzione di iPod Music	44
Ricerca dei file iPod Music	45
Avanzamento rapido o riavvolgimento file.....	45
Ripeti	45
Casuale.....	45
Impostazioni Audio	45

Android Auto

Cos'è Android Auto.....	46
Attivazione di Android Auto	46

Apple CarPlay

Accesso a Apple CarPlay	46
-------------------------------	----

HDMI

Schermata principale HDMI	47
Riproduzione della modalità HDMI	47
Visualizzazione a schermo intero	47
Cambio del rapporto dello schermo.....	47
Impostazioni Video	48
Impostazioni Audio	48

AUX (dispositivo ausiliario)

Schermata principale AUX.....	49
Riproduzione della modalità AUX.....	49
Visualizzazione a schermo intero.....	49
Cambio del rapporto dello schermo.....	49
Impostazioni Video.....	49
Impostazioni Audio.....	49

Audio Bluetooth

Schermata principale Bluetooth Audio.....	50
Riproduzione dell'audio Bluetooth.....	50
Impostazioni delle connessioni.....	51
Quando un dispositivo è già accoppiato.....	51
Avanzamento rapido o riavvolgimento file.....	51
Ripeti.....	51
Casuale.....	51
Impostazioni Audio.....	51

Funzionamento Bluetooth

Configurazione prima dell'uso.....	52
------------------------------------	----

Telefono

Accoppiamento e connessione di un telefono.....	53
Quando non vi sono telefoni accoppiati.....	53
Quando un telefono è già accoppiato.....	53
Quando il telefono è collegato.....	53
Disconnessione dei dispositivi Bluetooth.....	54
Eliminazione dei dispositivi Bluetooth.....	54
Schermata Telefono.....	54
Schermata principale telefono Bluetooth.....	54
Effettuare una chiamata.....	55
Chiamata tramite immissione del numero.....	55
Effettuare una chiamata dal registro delle chiamate.....	55
Effettuare una chiamata dai contatti.....	55
Effettuare una chiamata dai preferiti.....	56
Risposta di una chiamata.....	56
Uso dei menu durante una chiamata.....	57
Fine di una chiamata.....	57
Commutazione della chiamata su privato/vivavoce.....	57
Commutazione della chiamata in attesa.....	57
Attivazione/disattivazione del microfono.....	58
Regolazione del volume della chiamata.....	58
Funzione DTMF (Touch-Tone).....	58

Contatti.....	58
Scaricamento dei contatti.....	58
Ricerca dei contatti.....	58
Informazioni.....	59
Cronologia.....	59
Informazioni.....	59
Favoriti.....	59
Salvataggio nei preferiti.....	59
Eliminazione dei preferiti.....	60
Impostazioni Bluetooth.....	60

Impostazioni

Modalità di avvio.....	61
Impostazioni Bluetooth.....	61
Connessione Bluetooth.....	61
Impostazione della priorità connessione automatica.....	63
Visualizzazione delle informazioni di sistema Bluetooth.....	64
Impostazione del codice di accesso.....	64
Ripristino delle impostazioni Bluetooth.....	64
Impostazioni Audio.....	65
Impostazione di Tone/Fader/Balance.....	65
Impostazione del subwoofer.....	65
Impostazione di MX HD.....	66
Impostazione di EQ Presets.....	66
Impostazione del crossover (X-Over).....	67
Impostazione della correzione temporale.....	68
Impostazione di Defeat.....	69
Impostazione del suono dei tasti.....	69
Impostazione dell'attivazione/ disattivazione del silenziamento audio in retromarcia.....	70
Impostazioni Audio predefinite.....	70
Impostazioni Video.....	70
Impostazione di Luminosità/Contrasto/ Saturazione/Tinta.....	70
Impostazioni dello schermo.....	71
Impostazione di Display/Illuminazione.....	71
Impostazione di Colore Schermo.....	71
Impostazione di Colore Illuminazione.....	72
Impostazione di Scroll del Testo.....	72
Impostazioni generale.....	72
Impostazione dello screen-saver.....	72
Impostazione della lingua.....	73
Impostazione del codice di sicurezza.....	73
Visualizzazione delle informazioni di sistema.....	73
Impostazione di Modalità Demo.....	74
Inizializzazione del sistema.....	74

Impostazioni del Veicolo	75
Impostazione di Volante.....	75
Impostazione di Installazione.....	75
Impostazioni AUX.....	75
Attivazione/disattivazione di AUX	75
Impostazione di Nome AUX.....	76
Uso del telecomando	76
Impostazione del segnale	76
Impostazioni HDMI.....	76
Impostazioni Camera	77
Impostazione di Stato Camera	77
Impostazione di Segnale Video Camera.....	77
Impostazione di Camera Guideline	77
Impostazioni Connettività.....	78
Impostazione di Android Auto.....	78
Impostazione di Apple CarPlay.....	79
Impostazioni Data/Ora	79
Ricezione dell'ora del GPS	79
Conversione del formato ora	79
Attivazione/disattivazione dell'ora legale	79

Funzionamento della telecamera

Funzionamento della telecamera	
posteriore.....	80
Visualizzazione dell'immagine della telecamera posteriore dalla schermata Menu.....	80
Visualizzazione del video vista posteriore durante la retromarcia.....	80
Attivazione/disattivazione della visualizzazione delle linee di riferimento	80
Attivazione/disattivazione della visualizzazione della linea di riferimento del gancio di traino	80
Commutazione dell'immagine della telecamera anteriore	80
Informazioni sulla guida della telecamera posteriore.....	81

Informazioni

Aggiornamento software del prodotto.....	83
Informazioni sui formati supportati	83
Informazioni su MP3/WMA/AAC/FLAC/OGG/APE/MP2	83
In caso di problemi	85
Messaggi di errore.....	86
Caratteristiche tecniche	87

Istruzioni d'uso

AVVERTENZE

INFORMAZIONI IMPORTANTI PRIMA DI USARE IL PRODOTTO, LEGGERE CON MOLTA ATTENZIONE.

- Il prodotto non sostituisce il giudizio personale del guidatore. L'itinerario suggerito dal sistema di navigazione non può sostituire in alcun caso le vigenti norme del codice della strada, né il giudizio personale del guidatore e/o la sua competenza per una guida sicura. Non seguire le indicazioni del sistema di navigazione qualora richiedano l'esecuzione di manovre non sicure o non consentite, pongano il guidatore in condizioni di ridotta sicurezza o lo conducano in zone ritenute pericolose.
- Rivolgere lo sguardo allo schermo solo quando necessario e qualora ciò non pregiudichi la sicurezza. Se fosse necessario rivolgere la propria attenzione allo schermo per un tempo prolungato, arrestare il veicolo nei modi e nei luoghi consentiti e in condizioni di sicurezza.
- Non immettere destinazioni, cambiare impostazioni, né accedere a funzioni che richiedono di rivolgere l'attenzione al monitor per un tempo prolungato mentre si è impegnati nella guida. Arrestare il veicolo nei modi e luoghi consentiti e in condizioni di sicurezza prima di accedere al sistema.
- Quando si utilizza il sistema di navigazione per trovare un servizio di emergenza o il percorso diretto ad esso, prima di raggiungerlo, rivolgersi alla struttura per confermarne la validità dell'informazione e verificarne la disponibilità. Il database non contiene tutti i luoghi di soccorso di emergenza, quali stazioni di polizia, vigili del fuoco, ospedali e cliniche. In situazioni di emergenza, si raccomanda di affidarsi al proprio giudizio personale e di farsi aiutare chiedendo informazioni ad altre persone.
- Il database delle mappe impiegato dal sistema di navigazione contiene i dati più recenti disponibili al momento della produzione. In alcune situazioni, a causa di cambiamenti di strade e quartieri, il sistema di navigazione potrebbe non essere in grado di indicare il percorso verso la destinazione desiderata. In questi casi è bene affidarsi al proprio giudizio personale.
- Il database delle mappe è designato a fornire i suggerimenti circa il percorso e non tiene conto delle condizioni di sicurezza intrinseche del percorso suggerito, né dei fattori che potrebbero pesare sul tempo effettivo richiesto per raggiungere la destinazione. Il sistema non riporta le chiusure al traffico o la costruzione di strade, le caratteristiche viarie (vale a dire, il tipo di manto stradale, la pendenza o il livello di qualità, le restrizioni di peso o altezza, ecc.), le congestioni del traffico, le condizioni del tempo meteorologico o altri fattori che possono influenzare direttamente la sicurezza o i tempi di percorrenza nei singoli casi di guida. Si raccomanda di avvalersi del proprio giudizio personale qualora il sistema di navigazione non sia in grado di fornire un percorso alternativo.

- In alcune situazioni, il sistema di navigazione potrebbe visualizzare in modo errato la posizione del veicolo. In questi casi, guidare secondo il proprio giudizio personale, tenendo conto delle condizioni di guida del momento. Si prega di notare che in queste situazioni il sistema di navigazione dovrebbe correggere la posizione del veicolo in modo automatico; tuttavia, potrebbero esserci casi in cui diventa necessario provvedere personalmente alle correzioni del caso. In questi casi, prima di accingersi all'operazione, arrestare il veicolo nei modi e luoghi consentiti e in condizioni di sicurezza.
- Avere cura di impostare il volume dell'unità a un livello che consenta di udire il traffico esterno e i mezzi di soccorso. La guida in condizione di non poter sentire i suoni esterni potrebbe essere causa di incidente.
- Si raccomanda di far leggere con cura le presenti precauzioni e le istruzioni seguenti a chiunque intenda utilizzare questo sistema di navigazione.

In caso di dubbi su una qualsiasi operazione del sistema di navigazione, contattare il rivenditore autorizzato Alpine di fiducia prima di usare il sistema.

AVVERTENZA

Indicazioni cui attenersi per un utilizzo sicuro

- Prima di utilizzare il disco e i componenti del sistema, leggere attentamente il presente manuale. Le informazioni ivi contenute spiegano come utilizzare il prodotto in modo sicuro ed efficace. Alpine declina ogni responsabilità in caso di problemi derivati dall'inosservanza delle istruzioni contenute in questo manuale.
- Il presente manuale fa ricorso a vari simboli grafici per indicare le modalità di utilizzo sicuro del prodotto e per segnalare i potenziali pericoli derivanti da collegamenti errati o da un utilizzo non conforme. Di seguito vengono espressi i significati di questi simboli grafici. Per usare correttamente il manuale e il sistema, è importante comprendere appieno il significato di questi simboli grafici.

AVVERTENZA

- L'utilizzo del sistema durante la guida è pericoloso. Prima di utilizzare il sistema, l'utilizzatore deve arrestare il veicolo.
- Le condizioni stradali nonché le norme previste dal codice della strada hanno priorità sulle informazioni che appaiono sul display. Durante la marcia, occorre osservare sempre le limitazioni e le circostanze relative al traffico.
- Questo software è progettato per essere utilizzato esclusivamente nell'unità. Non può e non deve essere utilizzato insieme ad altro hardware.

AVVERTENZA

Questo simbolo indica istruzioni importanti. L'inosservanza di tali indicazioni può provocare gravi infortuni o incidenti mortali.

INSTALLARE CORRETTAMENTE IL PRODOTTO, IN MODO CHE IL CONDUCENTE POSSA GUARDARE TV/VIDEO SOLO A VEICOLO FERMO E CON IL FRENO DI STAZIONAMENTO INSERITO.

Per il conducente è pericoloso guardare programmi TV o video durante la guida. Se il prodotto non viene installato correttamente, il conducente riesce a guardare programmi TV o video durante la guida. Ciò può distrarlo e impedirgli di guardare in avanti, causando possibili incidenti. Il conducente o altre persone possono subire gravi infortuni.

NON GUARDARE VIDEO ALLA GUIDA.

Ciò potrebbe distogliere l'attenzione del conducente dalla guida e causare incidenti.

NON EFFETTUARE ALCUNA OPERAZIONE CHE POSSA DISTOGLIERE L'ATTENZIONE DALLA GUIDA DEL VEICOLO.

Qualsiasi operazione che necessiti di attenzione prolungata deve essere effettuata solo dopo il completo arresto del veicolo. Arrestare sempre il veicolo in un luogo sicuro, prima di effettuare queste operazioni. In caso contrario, si possono causare incidenti.

NON SEGUIRE I SUGGERIMENTI DEL SISTEMA DI NAVIGAZIONE SE CONSIGLIANO MANOVRE ILLEGALI O RISCHIOSE, SE METTONO IN UNA SITUAZIONE RISCHIOSA O SE CONDUCONO IN ZONE PERICOLOSE.

Il prodotto non sostituisce il giudizio personale del guidatore. Qualsiasi suggerimento del presente sistema non deve mai infrangere le normative stradali vigenti o avere la priorità rispetto al giudizio del conducente o alla conoscenza delle norme per una guida sicura.

TENERE IL VOLUME AD UN LIVELLO CHE PERMETTA DI UDIRI I RUMORI ESTERNI DURANTE LA GUIDA.

Livelli eccessivi di volume, in grado di coprire suoni quali le sirene dei mezzi di soccorso o le segnalazioni stradali di attenzione (ad esempio, passaggi a livello, ecc.), possono risultare pericolosi e provocare incidenti. INOLTRE, L'ASCOLTO DI AUDIO AD ALTO VOLUME IN AUTO PUÒ PROVOCARE DANNI ALL'UDITO.

DURANTE LA GUIDA EVITARE DI GUARDARE A LUNGO IL MONITOR.

Ciò potrebbe distogliere l'attenzione del conducente dalla guida e causare incidenti.

NON SMONTARE, NÉ MODIFICARE L'APPARECCHIO.

Tale azione potrebbe causare incidenti, incendi o scosse elettriche.

UTILIZZARE SOLO IN VEICOLI CON MASSA NEGATIVA A 12 VOLT.

(In caso di dubbi, rivolgersi al proprio rivenditore). Diversamente, potrebbero verificarsi incendi o altri tipi di incidenti.

CONSERVARE LE PARTI DI PICCOLE DIMENSIONI, COME LE VITI, FUORI DALLA PORTATA DEI BAMBINI.

Se ingerite, potrebbero dar luogo a gravi infortuni. In caso di ingestione, consultare immediatamente un medico.

USARE FUSIBILI DI RICAMBIO DI AMPERAGGIO CORRETTO.

In caso contrario, potrebbero verificarsi incendi o scosse elettriche.

NON BLOCCARE LE BOCCHETTE DI VENTILAZIONE O PANNELLI DI IRRADIAZIONE.

Bloccandoli si potrebbe causare un surriscaldamento interno dell'apparecchio che potrebbe dare luogo a incendi.

UTILIZZARE QUESTO PRODOTTO PER APPLICAZIONI MOBILI DA 12 V.

Un utilizzo diverso da quello indicato può causare incendi, scosse elettriche o altro tipo di infortuni.

ESEGUIRE CORRETTAMENTE I COLLEGAMENTI.

In caso contrario, potrebbero verificarsi incendi o danni al prodotto.

PRIMA DI ESEGUIRE I COLLEGAMENTI, SCOLLEGARE IL CAVO DAL TERMINALE NEGATIVO DELLA BATTERIA.

In caso contrario, potrebbero verificarsi scosse elettriche o altri incidenti dovuti a cortocircuiti.

PRESTARE ATTENZIONE A NON FARE IMPIGLIARE I CAVI NEGLI OGGETTI CIRCOSTANTI.

Disporre cavi e cablaggi seguendo le istruzioni del manuale, in modo da evitare che interferiscano durante la guida. I cavi o i fili che interferiscono o che si impigliano in parti quali il volante, la leva del cambio, i pedali, ecc. possono essere estremamente pericolosi.

NON SPELARE I CAVI PER EFFETTUARE ALTRI COLLEGAMENTI.

Non eliminare mai le parti isolanti dei cavi per alimentare altri apparecchi. In caso contrario, la portata di corrente del cavo in questione verrebbe superata, causando incendi o scosse elettriche.

NEL PRATICARE I FORI, PRESTARE ATTENZIONE A NON DANNEGGIARE I TUBI O I CAVI.

Nel praticare i fori di installazione nel telaio, adottare tutte le precauzioni atte a evitare il contatto, il danneggiamento o l'ostruzione di tubi, condotti del carburante, serbatoi o cavi elettrici. L'inosservanza di queste precauzioni può causare incendi.

PER ESEGUIRE I COLLEGAMENTI DI MASSA, NON UTILIZZARE BULLONI O DADI DEI SISTEMI DI FRENATA E DI STERZO.

I bulloni o i dadi utilizzati per i sistemi di frenata e di sterzo (o di qualsiasi altro sistema relativo alla sicurezza) o per i serbatoi non devono MAI essere impiegati per installazioni o collegamenti di massa. L'utilizzo di queste parti può inibire il controllo del veicolo e causare incendi o altro.

NON INSTALLARE IN PUNTI CHE POSSONO INTERFERIRE CON LE OPERAZIONI DI GUIDA, CON IL VOLANTE O LA LEVA DEL CAMBIO.

Diversamente, si potrebbe ostruire la visuale del guidatore o interferire con i suoi movimenti e causare gravi incidenti.

AVVERTENZA

Questo simbolo indica istruzioni importanti. L'inosservanza di tali indicazioni potrebbe provocare lesioni alle persone o danni a beni materiali.

INTERROMPERE IMMEDIATAMENTE L'USO IN CASO DI PROBLEMI.

In caso contrario, si rischiano infortuni personali o danni al prodotto. Per le riparazioni, rivolgersi a un rivenditore autorizzato Alpine o al più vicino centro di assistenza Alpine.

I COLLEGAMENTI E L'INSTALLAZIONE DEVONO ESSERE EFFETTUATI DA PERSONALE QUALIFICATO.

I collegamenti e l'installazione dell'apparecchio richiedono conoscenze tecniche ed esperienza particolari. Per ragioni di sicurezza, contattare sempre il rivenditore presso il quale è stato acquistato il prodotto per eseguire l'installazione.

UTILIZZARE LE PARTI ACCESSORIE SPECIFICATE E INSTALLARLE IN MODO CORRETTO.

Verificare di utilizzare esclusivamente le parti accessorie specificate. L'utilizzo di altri componenti può danneggiare internamente l'apparecchio o non garantire l'installazione salda del medesimo. Ciò può causare l'allentamento dei componenti e quindi pericoli o guasti al prodotto.

SISTEMARE I CAVI IN MODO CHE NON VENGANO PIEGATI NÉ PIZZICATI DA PARTI METALLICHE TAGLIENTI.

Sistemare i cavi e i cablaggi lontano da parti in movimento (quali le guide dei sedili) o da parti taglienti o aguzze. In questo modo, il cablaggio non verrà pizzicato e quindi non si danneggerà. Se i cavi passano nei fori nelle lamiere, utilizzare un anello di gomma per evitare che la loro guaina isolante venga tagliata dal bordo metallico del foro.

NON INSTALLARE IN LUOGHI ECCESSIVAMENTE UMIDI O POLVEROSI.

Evitare di installare l'apparecchio in luoghi eccessivamente umidi o polverosi. L'infiltrazione di umidità o polvere all'interno può causare problemi di funzionamento.

NOTA

Pulizia del prodotto

Per la pulizia periodica del prodotto, usare un panno asciutto morbido. Per le macchie più resistenti, inumidire il panno con sola acqua. Qualsiasi altro prodotto potrebbe dissolvere la vernice o danneggiare la plastica.

Temperatura

Prima di alimentare il sistema, verificare che la temperatura all'interno dell'abitacolo sia compresa tra +45 °C (+113°F) e 0 °C (+32°F).

Manutenzione

In caso di problemi, non tentare di riparare l'unità personalmente. Rivolgersi al proprio rivenditore Alpine o al più vicino centro assistenza Alpine per la riparazione.

Protezione del connettore USB

- Al connettore USB di questa unità è possibile collegare solamente smartphone compatibili, iPod o unità flash USB. Non sono garantite le prestazioni nel caso di utilizzo di altri prodotti USB.
- Se viene utilizzato il connettore USB, impiegare solamente il cavo di connessione in dotazione con l'unità. Gli hub USB non sono supportati.
- In base all'unità flash USB collegata, è possibile che il dispositivo non funzioni o che alcune funzionalità non siano utilizzabili.
- I formati di file audio riproducibili sulla presente unità sono MP3/WMA/AAC/FLAC/OGG/APE/MP2.
- Vengono visualizzati il nome dell'artista, del brano, ecc. Alcuni caratteri speciali potrebbero non essere visualizzati correttamente.

ATTENZIONE

Alpine non è responsabile per la perdita di dati nemmeno se essa avviene durante l'uso del prodotto.

Informazioni sul maneggiamento dell'unità flash USB

- La presente unità è in grado di controllare un dispositivo di memoria che supporta il protocollo MSC (Mass Storage Class) USB. I formati file audio riproducibili sono MP3, WMA, AAC, OGG, APE, MP2 e FLAC.
- Il funzionamento dell'unità flash USB non è garantito. Utilizzare l'unità flash USB secondo i termini del contratto. Leggere attentamente il manuale di istruzioni dell'unità flash USB.
- Evitare l'uso e la conservazione nei seguenti luoghi:
 - In un'automobile esposta alla luce diretta del sole o ad elevate temperature.
Ovunque sia possibile la presenza di elevata umidità o sostanze corrosive.
- Inserire l'unità flash USB in una posizione in cui non vengano impediti le azioni del conducente.
- L'unità flash USB potrebbe non funzionare correttamente alle alte o basse temperature.
- Utilizzare solo unità flash USB certificate. In base al tipo o allo stato, anche le unità flash USB certificate potrebbero non funzionare correttamente.
- In base alle impostazioni del tipo di unità flash USB, allo stato della memoria o al software di codifica, l'unità potrebbe non garantire una riproduzione o una visualizzazione corretta.
- L'unità flash USB può richiedere del tempo per la riproduzione. Se l'unità flash USB contiene un file di tipo non audio, potrebbe trascorrere diverso tempo prima che il file venga riprodotto o preso in considerazione nella ricerca.
- L'unità è in grado di riprodurre file con estensione MP3, WMA, AAC, OGG, APE, MP2 o FLAC.
- Non aggiungere le estensioni indicate a un file che non contiene dati audio. Questi dati non di tipo audio non vengono comunque riconosciuti. La riproduzione risultante contiene rumori che possono danneggiare gli altoparlanti e/o gli amplificatori.
- Si consiglia di eseguire il backup dei dati importanti su un personal computer.
- Non rimuovere il dispositivo USB durante la riproduzione. Per evitare possibili danni alla memoria, impostare SOURCE su una selezione diversa da USB, quindi rimuovere il dispositivo USB.

Copyright e marchi commerciali

- Apple, iPhone, iPod e iPod touch sono marchi commerciali di Apple Inc., registrati negli Stati Uniti e in altri paesi. Apple CarPlay è un marchio di Apple Inc.
- L'uso del logo Apple CarPlay indica che l'interfaccia utente di un veicolo soddisfa gli standard prestazionali di Apple. Apple non è responsabile del funzionamento di questo veicolo o della conformità dello stesso agli standard di sicurezza e normativi. Si osservi che il presente prodotto collegato ad iPhone o iPod può pregiudicare le prestazioni wireless.
- Con "Made for iPod" ("fabbricato per iPod") e "Made for iPhone" ("fabbricato per iPhone"), si intende che un accessorio elettronico è stato progettato per essere collegato nello specifico a un iPod, o iPhone, rispettivamente, e che il fabbricante ne certifica la conformità agli standard prestazionali di Apple. Apple non è responsabile del funzionamento di questo dispositivo o della conformità dello stesso agli standard di sicurezza e normativi. Si osservi che l'utilizzo di questo accessorio con un iPod o iPhone può influenzarne le prestazioni wireless.
- Google, Android, Android Auto, Google Play e altri marchi sono marchi di Google Inc.
- Prodotto su licenza di Dolby Laboratories. Dolby e il simbolo della doppia D sono marchi commerciali di proprietà di Dolby Laboratories.
- La parola, il logo e il marchio Bluetooth® sono marchi registrati di proprietà di Bluetooth SIG, Inc. e qualsiasi utilizzo di tali marchi da parte di Alpine Electronics, Inc. è concesso in licenza.
- I termini HDMI e HDMI High-Definition Multimedia Interface nonché il logo HDMI sono marchi di fabbrica o marchi registrati di HDMI Licensing, LLC negli Stati Uniti e negli altri paesi.
- ©2006-2018 TomTom. Tutti i diritti riservati. Il presente materiale è proprietario ed è soggetto alla protezione del copyright, alla tutela delle banche dati e ad altri diritti di proprietà intellettuale di TomTom o dei suoi fornitori. L'uso di questo materiale è soggetto ai termini degli accordi di licenza. La copia o la divulgazione non autorizzata di questo materiale comporta responsabilità penali e civili.
-  è un marchio di DVD Format/Logo Licensing Corporation.

Caratteristiche principali

Caratteristiche principali del sistema

Il mio menu

È possibile richiamare in tutta semplicità le funzioni usate di frequente quali le modalità audio o navigazione, aggiungendole alla schermata Il mio menu. Per maggiori informazioni, vedere "Funzioni Il mio menu" (pagina 16).

■ Esempio di schermata Il mio menu

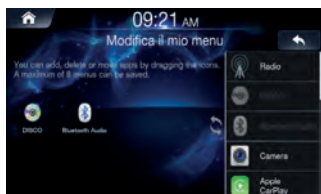

- Per comodità, è possibile personalizzare le funzioni utili e quelle usate di frequente.
- È possibile registrare fino a 8 voci di menu.
- Non è possibile aggiungere la stessa funzione più di una volta.

Scorrimento rapido del touch screen

È possibile cambiare schermata o pagina scorrendo rapidamente il touch screen in senso verticale o orizzontale con il dito. Per maggiori informazioni, vedere "Funzionamento del touch screen" (pagina 13).

Scorrere appena il display con il dito.

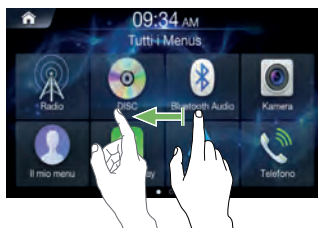

Informazioni sulla doppia schermata

La doppia schermata consente di visualizzare contemporaneamente le schermate navigazione e audio/visione.

Doppia schermata



Schermata Touch Widget



Navigazione a schermo intero

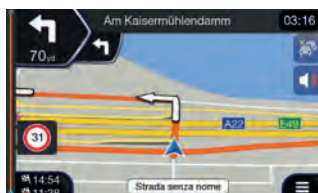

Istruzioni preliminari

Componenti e caratteristiche

INE-W611D

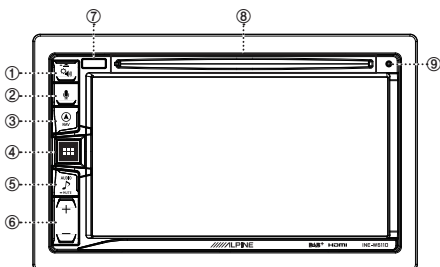

- Impostazioni Audio o pulsante di espulsione**
Visualizza la schermata delle impostazioni [Tone/Fader/Balance].
Mantenere premuto questo pulsante per espellere il disco.
- Pulsante o VOICE**
In funzione dello smartphone connesso, premerlo per richiamare la funzione Siri o la modalità di riconoscimento vocale.
- Pulsante (NAV)**
Richiama la schermata della mappa di navigazione.
Premerlo nuovamente per passare alla schermata del menu di navigazione.
Mantenere premuto questo pulsante per almeno 2 secondi per passare alla schermata con il percorso Go Home. (Se la voce Home non è ancora impostata, passerà alla schermata di impostazione Home.)
Per maggiori informazioni sulle operazioni di navigazione, vedere "Manuale di istruzioni del sistema di navigazione" nel CD-ROM.
Richiama la schermata mappa dello smartphone connesso.
In base allo smartphone, questa funzione potrebbe non essere disponibile.
- Pulsante Tutti i Menù o (spegnimento)**
Richiama la schermata Tutti i Menù.
Mantenere premuto questo pulsante per almeno 2 secondi per spegnere il dispositivo.
- Pulsante (AUDIO) o MUTE (MUTE)**
Consente di visualizzare la schermata Audio/Visione.
Mantenendolo premuto, silenzia il volume.
- Pulsante + / -**
Premerlo per regolare il volume.
- Sensore telecomando**
Rimanendo entro un raggio di 2 metri, puntare il telecomando in direzione del sensore del telecomando.
- Slot di inserimento disco**
Inserisce/espelle i dischi
- Tasto RESET**
Viene ripristinato il sistema di questa unità.

Descrizione dei pulsanti utilizzati in questo manuale di istruzioni

I pulsanti posti sul frontalino dell'unità sono in grassetto (es. MENU).
I pulsanti posti sul display del touch screen sono in grassetto tra parentesi, [] (es. [x]).

Accensione e spegnimento

Alcune funzioni di questa unità non possono essere eseguite con il veicolo in movimento. Prima di eseguirle, fermare la vettura in un luogo sicuro e inserire il freno di stazionamento.

- Portare la chiave di accensione su ACC o ON.**
Il sistema si accende.
 - All'accensione, il sistema visualizza la schermata che era selezionata al momento in cui la chiave di accensione è stata posta su OFF. Ad esempio, se al disinserimento dell'accensione, l'unità si trova in modalità radio, alla riaccensione sarà ancora in questa condizione.
- Mantenere premuto il pulsante Tutti i Menù/ (spegnimento) per oltre 2 secondi per spegnere il dispositivo.**
 - L'unità può essere accesa premendo un pulsante qualsiasi.

Accensione del sistema

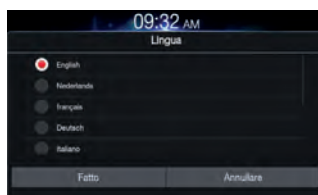

Con il sistema Alpine, la schermata iniziale appare automaticamente portando la chiave di accensione su ACC o ON.

Al primo utilizzo del sistema, viene visualizzato il menu di selezione della lingua. Scorrere rapidamente la schermata con l'elenco delle lingue in senso verticale, quindi scegliere una delle 9 lingue toccandola.

- Alcune delle funzioni di questa unità non possono essere eseguite con il veicolo in movimento. Prima di eseguire queste operazioni, fermare la vettura in un luogo sicuro e inserire il freno di stazionamento.

Ripristino del sistema

Quando si usa l'unità per la prima volta o dopo aver cambiato la batteria della vettura, ecc., premere il tasto RESET.

- 1 Spegner l'unità.
- 2 Premere il tasto RESET con una penna a sfera o un oggetto appuntito simile.

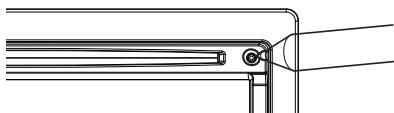

Regolazione del volume

Regolare il volume premendo il pulsante [+ , -]. Se il pulsante [+ / -] viene mantenuto premuto, il volume si abbassa/alza in maniera continua. Volume: 0 - 35

Silenziamento del volume

La funzione di silenziamento dell'audio porta istantaneamente il volume a 0.

Mantenere premuto il pulsante 

Il livello dell'audio sarà 0.

Funzionamento del touch screen

Il sistema può essere comandato utilizzando il pannello touch dello schermo.

- Toccare leggermente il pulsante sullo schermo con il polpastrello per evitare di graffiare il display.

Controllo mediante sfioramento

Toccare appena un pulsante o una voce di elenco sullo schermo.

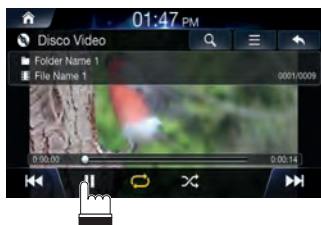

- Se il tocco di un pulsante non provoca alcuna reazione, allontanare il dito.
- I pulsanti sullo schermo non funzionano se sono in grigio.

Operazione di scorrimento rapido

Spostare leggermente il dito facendolo scorrere.



Operazione di trascinamento selezione

Toccare la voce desiderata e, senza rilasciarla, trascinarla nel punto nuovo con il dito, quindi togliere il dito.



- Non è possibile rimpicciolire lo schermo con due dita (pizzicamento verso l'interno), né allargarlo (pizzicamento verso l'esterno).

Impostazioni Audio

Premere il pulsante  (impostazioni audio) per regolare i suoni.

Sarà visualizzata la schermata delle impostazioni [Tone/Fader/Balance].

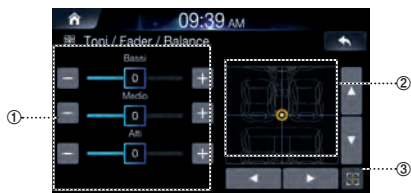

- 1 Pulsanti per il livello dei toni
- 2 Area Balance/Fader
- 3 Pulsante per posizione centrale

Usare i pulsanti ▲, ▼, ◀, ▶, 0 e  per regolare le impostazioni.

Toccare  per riportare il suono in posizione centrale.

Riconoscimento vocale

È possibile utilizzare la funzione di riconoscimento vocale Siri/Google del proprio telefono iPhone/Android.

- 1 Collegare il telefono e attivare Apple CarPlay o Android Auto.
- 2 Premere il pulsante  (VOICE) per avviare il riconoscimento vocale.
- 3 Pronunciare il comando.

Commutazione delle sorgenti

Premere il pulsante  (AUDIO) per cambiare la sorgente.

Commutazione delle sorgenti tramite il pulsante  (AUDIO)

Durante la riproduzione audio/visiva, premere ripetutamente il pulsante  (AUDIO) per passare alla sorgente desiderata.

Radio → DAB → Musica USB → Video USB → AUX → HDMI → Disco → Audio Bluetooth → Radio

*1 Questa opzione non è disponibile in assenza di unità flash USB/iPod/Disco/Smartphone/dispositivo compatibile Bluetooth.

*2 Viene visualizzato il nome impostato per "Nome HDMI/Nome AUX".

*3 Quando AUX è impostato su "Off", questa opzione non è disponibile.

*4 Disponibile utilizzando Apple CarPlay/collegando lo smartphone Android con app Android Auto installata.

Durante la riproduzione di musica da Apple CarPlay, la sorgente iPod non è disponibile sulle versioni iPhone 5 e successive, e viceversa. Vedere "Impostazione di Apple CarPlay".

Commutazione delle sorgenti dalla schermata Tutti i Menù

- 1 Premere il pulsante Tutti i Menù.

Viene visualizzata la schermata Menu.

• La schermata Menu è anche visualizzabile toccando [Tutti i Menù] nella schermata iniziale.

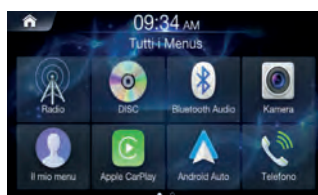

- 2 Toccare la sorgente desiderata tra le diverse fonti multimediali da tutti i menù.

Immissione del testo (tastiera)

Le schermate e le procedure visualizzate possono variare leggermente in base alla funzione utilizzata ma il metodo base di immissione è il medesimo.

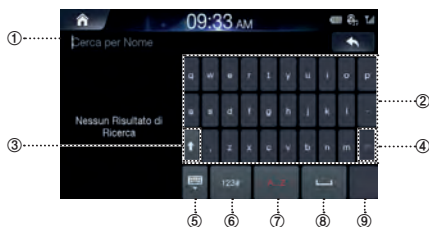

① Area di immissione

② Caratteri

③ MAIUSC

④ Elimina

Torna al carattere precedente e lo elimina.
Mantenendo premuto il tasto, l'eliminazione sarà rapida.

⑤ Nasconde la tastiera

⑥ Tipo di tastiera in uso

Toccare per cambiare il tipo di tastiera.

⑦ Tipo di tastiera in uso

Toccare per cambiare il tipo di tastiera.

⑧ Spazio

⑨ Conferma

Display informazioni sulla barra di stato

Visualizza la data e l'ora insieme allo stato del sistema mostrato dalle varie icone a destra dell'orologio.

Le icone nella tabella che segue indicano i vari tipi di informazioni ed eventi dello stato del sistema.



① Va alla schermata iniziale.

② Orologio

È possibile scegliere tra la visualizzazione a 12 ore e quella a 24 ore.

Per maggiori informazioni sulle impostazioni della visualizzazione dell'orologio, vedere "Impostazione della visualizzazione dell'orologio" (pagina 72).

③ Livello della batteria del dispositivo Bluetooth connesso.

Livello batteria	Batteria scarica	Livello 1	Livello 2	Livello 3	Livello 4	Livello 5
Icona						

Per alcuni dispositivi Bluetooth, questa funzione potrebbe non essere supportata. Il sistema emette un allarme acustico quando il livello della batteria diminuisce di una tacca.

④ Abilitato quando il dispositivo Bluetooth è connesso e la connessione è impostata su ON. Disabilitato quando disconnesso o quando la connessione è impostata su OFF.

: collegamento Bluetooth al dispositivo audio
 : il collegamento Bluetooth al telefono vivavoce lampeggia durante il ricollegamento.

⑤ Intensità del segnale del dispositivo Bluetooth collegato. Questa funzione diventa disponibile quando l'impostazione Bluetooth è ON.

	Nessun servizio	1	2	3	4	5	6
Icona							

Schermata iniziale

Toccare .



① Widget di navigazione

Visualizza una panoramica della mappa di navigazione e della schermata del percorso.

Toccare un punto sullo schermo per spostarsi alla schermata di navigazione.

② Widget AV

Visualizza brevi informazioni sulla radio o sul dispositivo in corso di riproduzione. Toccare l'area per spostarsi alla schermata del dispositivo in corso di riproduzione.

③ Tutti i Menù

Mostra tutte le voci del menu di sistema.

④ Impostazioni

⑤ Il mio menu

Si sposta alla schermata Il mio menu.

Consente di aggiungere i menu preferiti per potervi accedere rapidamente e in tutta semplicità.

- Inserendo una scheda SD NAVI, compare il widget di navigazione.

Aggiunta delle voci di menu preferite in Il mio menu

- 1 Nella schermata iniziale, toccare [Il mio menu] → [Modifica].

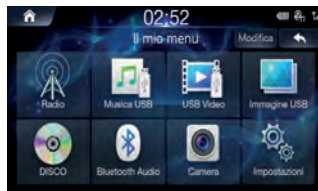

- 2 A partire dalla schermata Modifica il mio menu, selezionare le voci di menu dall'elenco a destra, quindi trascinarle al punto desiderato sulla sinistra.

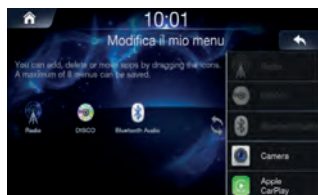

- È possibile aggiungere fino a otto voci in Il mio menu.

Schermata Menu

La schermata Menu visualizza tutte le modalità disponibili da selezionare per utilizzare il sistema.

Premere il pulsante Tutti i Menù.

Viene visualizzata la schermata menu.

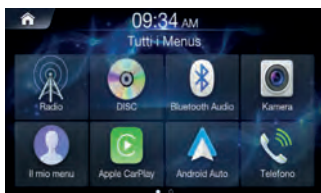

■ Esempio di schermata Tutti i Menù



- ① **Pulsante Radio**
Consente di visualizzare la schermata Radio. (pagina 18)
- ② **Pulsante DISC**
Consente di visualizzare la schermata DISC. (pagina 25)
- ③ **Pulsante Bluetooth Audio**
Consente di visualizzare la schermata Bluetooth Audio. (pagina 50)
- ④ **Pulsante Kamera**
Consente di visualizzare la schermata Camera. (pagina 80)
- ⑤ **Pulsante Il mio menu**
Consente di visualizzare la schermata Il mio menu. (pagina 11)
- ⑥ **Apple CarPlay**
Consente di visualizzare la schermata Apple CarPlay. (pagina 46)
- ⑦ **Android Auto**
Consente di visualizzare la schermata Android Auto. (pagina 46)
- ⑧ **Pulsante Telefono**
Consente di visualizzare la schermata Telefono. (pagina 53)
- ⑨ **Pulsante Musica USB**
Consente di visualizzare la schermata Musica USB. (pagina 37)
- ⑩ **Pulsante USB Video**
Consente di visualizzare la schermata USB Video. (pagina 40)
- ⑪ **Pulsante Immagine USB**
Consente di visualizzare la schermata Immagine USB. (pagina 43)
- ⑫ **Pulsante iPod**
Consente di visualizzare la schermata iPod. (pagina 44)
- ⑬ **HDMI**
Consente di visualizzare la schermata HDMI. (pagina 47)
- ⑭ **Pulsante AUX**
Consente di visualizzare la schermata AUX. (pagina 48)
- ⑮ **Pulsante Navigazione**
Consente di visualizzare la schermata Navigazione.
Per maggiori informazioni, vedere Manuale mappa.
- ⑯ **Pulsante Impostazioni**
Consente di visualizzare la schermata Impostazioni. (pagina 61)

Radio/RDS

Schermata principale radio FM



① Scheda della banda radio

Selezionando la scheda desiderata, entrerà in funzione la modalità radio scelta.

② Menu (AF/Regional/Impostazioni audio)

③ Consente di visualizzare la schermata precedente.

④ Indicatore RDS (AF/EON/TP/TA/REG)

Visualizza lo stato ON/OFF delle funzioni.

⑤ Display informazioni

Visualizza informazioni quali la frequenza, il nome della stazione, il numero preselezione, il testo della radio.

⑥ Consente di diminuire la frequenza.

⑦ Consente di visualizzare la schermata preselezionata.

⑧ Consente di cambiare il modo di sintonizzazione.

Passa alla modalità di sintonizzazione usata per cercare le trasmissioni radio, tra cui Manual, Preset or DX Seek.

⑨ Consente di visualizzare la schermata Lista.

⑩ Attivazione/disattivazione avvisi sul traffico

⑪ Consente di aumentare la frequenza.

• I dati digitali RDS includono quanto segue: AF List of Alternative Frequencies (elenco delle frequenze alternative), EON Enhanced Other Networks (monitoraggio di altre stazioni radio alla ricerca di informazioni sul traffico), TP Traffic Programme (programmi sul traffico), TA Traffic Announcement (avvisi sul traffico), REG Regional (stazioni a diffusione regionale)

Schermata principale radio MW/LW (AM)

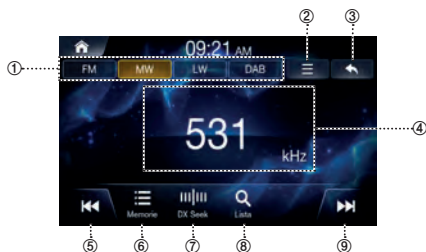

① Scheda della banda radio

Selezionando la scheda desiderata, entrerà in funzione la modalità radio scelta.

② Menu (impostazioni audio)

③ Consente di visualizzare la schermata precedente.

④ Display informazioni

Numero preselezione e frequenza

⑤ Consente di diminuire la frequenza.

⑥ Consente di visualizzare la schermata preselezionata.





⑦ Consente di cambiare il modo di sintonizzazione.

Passa alla modalità di sintonizzazione usata per cercare le trasmissioni radio, tra cui Manual Tune, Preset or DX Seek.

⑧ Consente di visualizzare la schermata Lista.

⑨ Consente di aumentare la frequenza.

Ascolto della radio FM/AM

- 1 Premere il pulsante  Tutti i Menù → toccare [Radio]. In alternativa, dalla schermata iniziale, toccare [Tutti i Menù] → [Radio].
- 2 Toccare la scheda della banda desiderata.
- 3 Toccare  e selezionare la modalità di sintonizzazione desiderata.
 - *DX Seek*: vengono sintonizzate sia le trasmissioni forti sia quelle deboli.
 - *Manual*: la sintonizzazione della frequenza avviene manualmente, per fasi.
 - *Preset*: passa direttamente alle trasmissioni preselezionate.
- 4 Toccare  o  e cambiare la trasmissione desiderata.

Selezione delle trasmissioni radio

- Selezione delle trasmissioni da Memorie

- 1 Toccare .

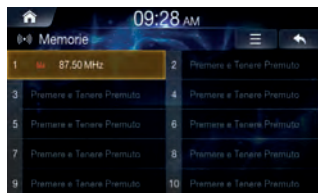

- 2 Partendo dalle preselezioni, selezionare la frequenza che si desidera ascoltare.

- Selezione delle trasmissioni da Lista

- 1 Toccare .

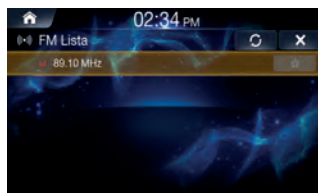

- 2 Partendo dagli elenchi, selezionare la frequenza che si desidera ascoltare.

L'aggiornamento degli elenchi FM/AM avviene manualmente premendo .

Salvataggio della trasmissione radio in Memorie

Questa funzione permette di salvare manualmente la trasmissione corrente in corrispondenza del numero di preselezione desiderato.

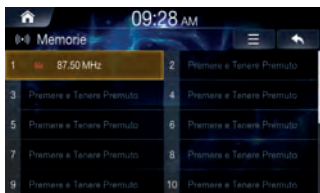

1 Sintonizzarsi sulla trasmissione che si desidera salvare.

2 Toccare .



3 Toccare l'area [Premere e Tenere Premuto] senza rilasciarla oppure l'area del numero prescelto che si desidera salvare.

È possibile salvare un totale di 20 stazioni o trasmissioni come preselezioni per ciascuna banda (FM, MW, LW o DAB).

- Nella schermata Lista, è anche possibile salvare il canale su una preselezione premendo .
- Se un numero di preselezione è già occupato da una trasmissione memorizzata, questa sarà eliminata e sostituita da quella nuova.
- Nella schermata Memorie, è possibile eliminare le preselezioni salvate. Toccare  → [Elimina Tutto].

Uso del menu Memorie

1 Mantenere premuto l'elenco delle preselezioni che si desidera modificare.

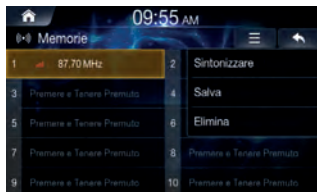

2 Selezionare l'opzione desiderata.

- *Sintonizzare*: riproduce la frequenza selezionata.
- *Salva*: sovrascrive l'attuale frequenza di ascolto.
- *Elimina*: elimina la frequenza.

Funzionamento del sistema RDS

Notiziari sul traffico

Toccare

Appare l'indicatore "TA" (Traffic Announcement) e l'unità passa in modalità standby per ricevere i notiziari sul traffico.

Alla ricezione di un notiziario sul traffico, l'indicatore "TP" (Traffic Popup) si accende e appare una corrispondente finestra popup. Premere [Close] per chiudere. Premere [TA Off] per disattivare la funzione TA.

- L'indicatore "TP" si accende quando la modalità standby non è attiva, non in sorgente radio, per indicare che l'unità sta ricevendo il notiziario sul traffico.
- Se il segnale di trasmissione del notiziario sul traffico scende al di sotto di un certo livello, l'unità rimane in modalità ricezione per 1 minuto.

Ricezione manuale di informazioni sul traffico

1 Toccare per attivare la modalità notiziari sul traffico.

Si accende l'indicatore "TA".

2 Toccare .

Ricerca la stazione che emette il notiziario sul traffico.

- I notiziari sul traffico possono essere ricercati in modalità DX Seek.

Attivazione o disattivazione di AF (frequenze alternative)

L'RDS (Radio Data System) è un sistema di informazioni radiofonico che impiega la sottoportante a 57 kHz delle normali trasmissioni FM. Il sistema RDS consente di ricevere varie informazioni come notiziari sul traffico e nomi delle stazioni, nonché di risintonizzare automaticamente un'emittente più forte che trasmette lo stesso programma.

1 Toccare .

2 Spuntare la casella [AF] per attivare la funzione.

Quando l'AF è attivo, l'indicatore "AF" (Alternative Frequencies) è acceso.

- La modalità RDS non è visualizzata per la banda MW o LW.
- Quando l'AF è attivo, l'unità si sintonizza automaticamente su una trasmissione nell'elenco AF con segnale forte.
- Disattivare l'AF quando la risintonizzazione automatica non è necessaria.

Stazioni regionali

Questa funzione permette agli utenti di bloccare il dispositivo alla regione corrente o consentire la sintonizzazione della radio su programmazioni specifiche di altre regioni.

1 Toccare .

2 Spuntare la casella [Regional] per attivare la funzione.

Se viene disattivata la funzione Regional, l'unità continua a ricevere automaticamente la stazione RDS locale.

Impostazioni Audio

Toccare → [Impostazioni Audio]

Per maggiori informazioni, vedere "Audio" a pagina 65.

DAB

Schermata principale radio DAB



① Scheda della banda radio

Selezionando la scheda desiderata, entrerà in funzione la modalità radio scelta.

② Menu (DRC, Antenna DAB, Soft link, Sound Settings)

③ Consente di visualizzare la schermata precedente.

④ Slide Show

Visualizza informazioni sul programma, foto degli artisti e annunci pubblicitari che sono sincronizzati con il componente Service ricevuto.

⑤ Display informazioni

Visualizza informazioni quali la frequenza, il nome della stazione, il numero preselezione, il testo della radio.

⑥ Indicatore DAB (SL, TA, FM, DRC, DAB)

Visualizza lo stato ON/OFF delle funzioni.

⑦ Consente di diminuire la frequenza.

⑧ Consente di visualizzare la schermata Memorie.

⑨ Consente di cambiare il modo di sintonizzazione.

Passa alla modalità di sintonizzazione usata per cercare le trasmissioni radio, tra cui Service o Memorie.

⑩ Consente di visualizzare la schermata Lista.

⑪ Attivazione/disattivazione modo informazioni sul traffico

⑫ Consente di aumentare la frequenza.

Ascolto della radio DAB

1 Premere il pulsante All Menus → toccare [Radio]. In alternativa, dalla schermata iniziale, toccare [Tutti i Menù] → [Radio].

2 Toccare la scheda della banda DAB.

3 Toccare e selezionare la modalità di sintonizzazione desiderata.

- *Service*: commuta i componenti del servizio nell'elenco di tutti i servizi.

- *Memorie*: passa direttamente alla stazione preselezionata.

4 Toccare e cambiare la trasmissione desiderata.

- Confermare il tipo di antenna DAB (venduta separatamente) prima di usare la funzione DAB/DAB+/DMB. Se si impiega un'antenna attiva da alimentare elettricamente tramite questa unità, impostare l'alimentazione antenna DAB su On; se, invece, se ne usa una passiva, che non richiede quindi alimentazione da questa unità, ricordare di impostare l'alimentazione antenna DAB su Off, onde evitare mal funzionamenti.

- Quando il collegamento FM è sintonizzato, se il segnale digitale è debole, l'unità commuterà per ricevere automaticamente il segnale radio FM analogico e l'icona Link della radio visualizzerà FM Linking.

- Questo prodotto supporta solo "Profilo ricevitore 1 - Ricevitore audio standard" secondo la classificazione ufficiale del WorldDMB Forum.

Selezione della stazione DAB

■ Selezione della stazione da Memorie

1 Toccare .

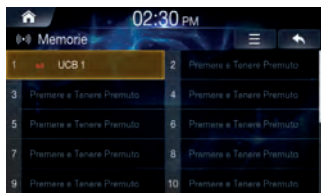

2 Partendo dai predefiniti, selezionare la stazione che si desidera ascoltare.

■ Selezione della stazione da Lista

1 Toccare .

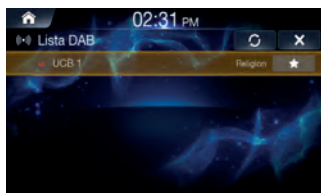

2 Partendo dagli elenchi, selezionare la stazione che si desidera ascoltare.

Premere il tasto aggiorna  per aggiornare l'elenco.

Salvataggio della stazione DAB nelle preselezioni

Questa funzione permette di salvare manualmente la stazione corrente in corrispondenza del numero di preselezione desiderato.

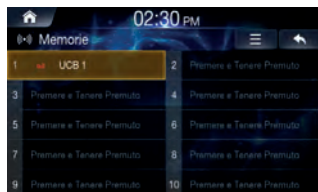

1 Sintonizzarsi sulla stazione che si desidera salvare.

2 Toccare .



3 Toccare l'area [Premere e Tenere Premuto] senza rilasciarla oppure l'area del numero prescelto che si desidera salvare.

È possibile salvare un totale di 20 stazioni o trasmissioni come preselezioni per ciascuna banda (FM, MW, LW o DAB).

- Nella schermata Lista, è anche possibile salvare il canale su una preselezione premendo .
- Se un numero di preselezione è già occupato da una stazione memorizzata, questa sarà eliminata e sostituita da quella nuova.
- Nella schermata Memorie, è possibile eliminare le preselezioni salvate. Toccare  → [Elimina Tutto].

Uso del menu Memorie

1 Mantenere premuto l'elenco delle preselezioni che si desidera modificare.

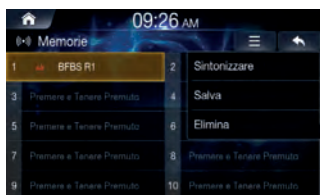

2 Selezionare l'opzione desiderata.

- **Sintonizzare:** riproduce la frequenza selezionata.
- **Salva:** sovrascrive l'attuale frequenza di ascolto.
- **Elimina:** elimina la frequenza.

Notiziari sul traffico

Toccare

Si accende l'indicatore "TA" e l'unità passa in modalità standby per ricevere i notiziari sul traffico.

- Premere il pulsante [TA OFF] nella finestra popup per disattivare la funzione TA. È anche possibile premere il pulsante in basso a destra della schermata per attivare/disattivare la funzione TA.

Dynamic Range Control (DRC)

La funzione Dynamic Range Control (DRC) mantiene il volume della radio a un livello costante per offrire praticità e una migliore esperienza utente.

1 Toccare .

2 Spuntare la casella [DRC] per attivare la funzione.

Quando la funzione DRC è attiva, l'indicatore "DRC" è acceso.

Attivazione/disattivazione dell'antenna DAB

Con questa impostazione, è possibile scegliere se alimentare o meno il connettore dell'antenna DAB. Prima di installare l'antenna DAB (venduta separatamente), confermarne il tipo. Se si impiega un'antenna attiva da alimentare elettricamente tramite questa unità, impostare l'alimentazione antenna DAB su On; se, invece, se ne usa una passiva, che non richiede quindi alimentazione da questa unità, ricordare di impostare l'alimentazione antenna DAB su Off, onde evitare mal funzionamenti.

1 Toccare .

2 Spuntare la casella [Antenna DAB] per attivare la funzione.

- **Off (impostazione iniziale):** quando non è collegata o un'antenna DAB o l'antenna DAB collegata non richiede di essere alimentata dall'unità.
- **On:** quando l'antenna DAB collegata richiede di essere alimentata dall'unità.

- Se appare il messaggio "DAB Antenna error" sull'unità, questa impostazione diventa non valida. Per maggiori informazioni su cosa fare se compare il messaggio "DAB Antenna error", vedere "Se appare questo messaggio".

Attivazione/disattivazione dei contenuti relativi al Service Following (soft link)

Se la qualità della ricezione del servizio corrente peggiora, l'unità passerà automaticamente a un servizio alternativo disponibile.

1 Toccare .

2 Spuntare la casella [Soft Link] per attivare la funzione.

- **Soft Link setting OFF [impostazione predefinita]:**
Il Service Following è attivo solo per i servizi Hard Link. I servizi Hard Link forniscono gli stessi contenuti del servizio sintonizzato in origine.
- **Soft Link setting ON:**
Il Service Following è attivo per entrambi i servizi Hard Link e Soft Link.
Solitamente, i servizi Soft Link forniscono contenuti relativi al servizio sintonizzato in origine; tuttavia, questi ultimi potrebbero variare in funzione della configurazione delle emittenti.

Impostazioni Audio

Toccare → [Impostazioni Audio]

Per maggiori informazioni, vedere "Audio" a pagina 65.

Disco

AVVERTENZA

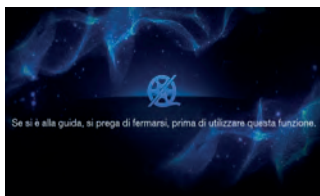

- Per il conducente è pericoloso guardare DVD, video e immagini su disco durante la guida. Il conducente potrebbe distrarsi dalla guida incrementando il rischio di incidenti.
 - Installare correttamente l'unità in modo tale da permettere al conducente di guardare DVD, video e immagini su disco solo dopo aver fermato il veicolo e aver inserito il freno di stazionamento.
 - Se l'unità non è installata correttamente, il conducente potrebbe essere in grado di guardare DVD, video e immagini su disco durante la guida, distraendosi e provocando incidenti. Il conducente o altre persone possono subire gravi infortuni.
- I video/le immagini non sono disponibili durante la guida. (Secondo il codice stradale, i video sono disponibili soltanto a veicolo parcheggiato.)



Attenzione

- Non tutte le funzioni sono disponibili per tutti i dischi. Per ulteriori informazioni sulle funzioni supportate, fare riferimento alle istruzioni del singolo disco.
- Le impronte sulla superficie del disco possono compromettere la riproduzione. In caso di problemi, rimuovere il disco e controllare la presenza di impronte sul lato da riprodurre. Se necessario, pulire il disco.
- Prima di usare questo dispositivo, inserire l'accensione del veicolo. Non utilizzare il sistema per periodi prolungati di tempo ad accensione disinserita in quanto le operazioni svolte potrebbero scaricare la batteria.
- I video CD non possono essere riprodotti.

Formati disco supportati

Formati disco supportati	Logo disco	Descrizione
DVD Video		Visualizza dischi con i codici regionali di TUTTI o il codice regionale corrispondente.
Audio CD		Riproduce i normali CD musicali.
CD-R/RW		Riproduce i dischi registrati con titoli musicali, file WMA e MP3.

Codice regionale DVD

Al lettore DVD e ai DVD sono assegnati codici regionali. I DVD privi del proprio codice regionale così come previsto da questo dispositivo, non saranno supportati. Per maggiori informazioni sui codici regionali DVD, consultare la tabella sotto.

Codice regionale	Area
1	Stati Uniti, Canada
2	Europa, Medio Oriente, Sud Africa
3	Corea del Sud
4	America latina
5	Russia, Africa
6	Cina continentale
Tutti	Riproducibile in tutte le regioni

Disco Video

È possibile riprodurre i file musicali/video/immagine salvati su disco, con il lettore interno di questo sistema.

AVVERTENZA

- Per il conducente è pericoloso (e illegale in molti paesi) guardare i video durante la guida. Il conducente potrebbe distrarsi dalla guida incrementando il rischio di incidenti.
 - Installare correttamente l'unità in modo tale da permettere al conducente di guardare i video solo dopo aver fermato il veicolo e aver inserito il freno di stazionamento.
 - Se l'unità non è installata correttamente, il conducente potrebbe essere in grado di guardare i video durante la guida, distraendosi e provocando incidenti. Il conducente o altre persone possono subire gravi infortuni.
- La modalità Disco Video non è disponibile durante la guida. (Secondo il codice stradale, i video sono disponibili soltanto a veicolo parcheggiato.)

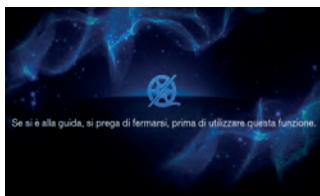

Schermata principale Disco Video

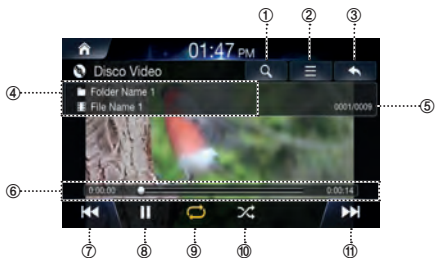

- ① Consente di visualizzare la schermata Lista.
- ② Menu
- ③ Consente di visualizzare la schermata precedente.
- ④ Display informazioni
- ⑤ N. file corrente/N. file in totale
- ⑥ Tempo e barra di riproduzione
- ⑦ File precedente
- ⑧ Play/Pausa
- ⑨ Ripeti
- ⑩ Riproduzione casuale (Shuffle)
- ⑪ File successivo

Riproduzione di file Disco Video

- 1** Premere il pulsante All Menus → toccare [DISC]. In alternativa, dalla schermata Home, toccare [Tutti i Menù] → [DISC].
- 2** Toccate e selezionare il file desiderato.
- 3** Toccate per riprodurre il video su disco. Durante la riproduzione, toccate per mettere in pausa il video su disco.

Visualizzazione a schermo intero

Toccare lo schermo in un punto fuori dal menu per passare alla visualizzazione a schermo intero.
Se si desidera visualizzare il menu, toccare lo schermo.

- Il menu scompare automaticamente se per 10 secondi non viene svolta alcuna operazione.

Ricerca di file Disco Video

È possibile ricercare i file nella schermata Lista.

- 1** Toccare  per visualizzare la schermata dell'elenco dei file sul disco.

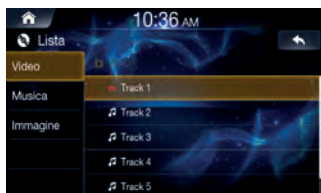



- 2** Toccare [Video] e cercare il file desiderato.



- 3** Toccare il file desiderato da riprodurre.

Avanzamento rapido o riavvolgimento file

Con  o .

- 1** Durante la riproduzione, toccare  o  senza rilasciarlo.

Mantenere il tasto premuto per oltre 1 secondo per il riavvolgimento o avanzamento rapido ad alta velocità.

- 2** Rilasciare  o  per riprodurre il file alla velocità normale.

Uso della barra di riproduzione



Trascinare o toccare il cursore sulla barra di riproduzione per saltare al punto da cui si desidera far partire la riproduzione.

Ripeti

Toccare .

A ciascun tocco del pulsante corrisponde il cambio di modalità.

Selezionare la modalità desiderata.



- *Cartella*  : ripete i file contenuti nella cartella corrente.
- *Un file*  : ripete la riproduzione del file in esecuzione.
- *Tutti*  : ripete tutti i file contenuti nel disco.

Riproduzione casuale (Shuffle)

Toccare .

A ciascuna pressione del pulsante, la modalità cambia secondo l'ordine On — Off.

Selezionare la modalità desiderata.

- *Off*  : disattiva la funzione di riproduzione casuale.
- *On*  : riproduce tutti i file in ordine casuale.

Impostazioni Audio

Toccare  → [Impostazioni Audio]

Per maggiori informazioni, vedere "Audio" a pagina 65.

Impostazioni Video

Toccare  → [Impostazioni Video]

Per maggiori informazioni, vedere "Impostazioni Video" a pagina 70.

Disco Musicale

È possibile riprodurre i file musicali salvati su disco, con il lettore interno di questo sistema.

Schermata principale Disco Musicale

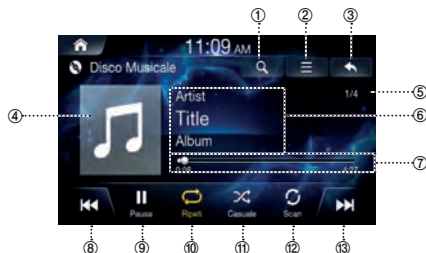

- ① Consente di visualizzare la schermata Lista.
- ② Menu
- ③ Consente di visualizzare la schermata precedente.
- ④ Icona Disco Musicale
- ⑤ N. brano corrente/N. brani in totale
- ⑥ Display informazioni
- ⑦ Tempo e barra di riproduzione
- ⑧ File precedente
- ⑨ Play/Pausa
- ⑩ Ripeti
- ⑪ Casuale
- ⑫ Scan
- ⑬ File successivo

Riproduzione di file Disco Musicale

- 1 Premere il pulsante All Menus → toccare [DISC]. In alternativa, dalla schermata Home, toccare [Tutti i Menù] → [DISC].
- 2 Toccare per riprodurre il disco musicale. Durante la riproduzione, toccare per mettere in pausa il disco musicale.

Ricerca di file Disco Musicale

È possibile ricercare i file nella schermata Lista.

- 1 Toccare per visualizzare la schermata dell'elenco dei file sul disco.

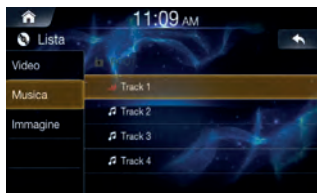

- 2 Toccare [Musica] e cercare il file desiderato.
- 3 Toccare il file desiderato da riprodurre.

Avanzamento rapido o riavvolgimento file

Con 

1 Durante la riproduzione, toccare senza rilasciarlo.

Mantenere il tasto premuto per oltre 1 secondo per il riavvolgimento o avanzamento rapido ad alta velocità.

2 Rilasciare per riprodurre il file alla velocità normale.

Uso della barra di riproduzione



Trascinare o toccare il cursore sulla barra di riproduzione per saltare al punto da cui si desidera far partire la riproduzione.

Ripeti

Toccare .

A ciascun tocco del pulsante corrisponde il cambio di modalità.

Selezionare la modalità desiderata.



- *Cartella*  : ripete i file contenuti nella cartella corrente.
- *Un file*  : ripete la riproduzione del file in esecuzione.
- *Tutti*  : ripete tutti i file contenuti nel disco.

Casuale

Toccare .

A ciascuna pressione del pulsante, la modalità cambia secondo l'ordine On → Off.

Selezionare la modalità desiderata.

- *Off*  : disattiva la funzione di riproduzione casuale.
- *On*  : riproduce tutti i file in ordine casuale.

Impostazioni Audio

Toccare  → [Impostazioni Audio]

Per maggiori informazioni, vedere "Audio" a pagina 65.

CD dati – disco immagini

È possibile riprodurre i file musicali/video/immagine salvati su disco, con il lettore interno di questo sistema.

Schermata principale Disco Immagine

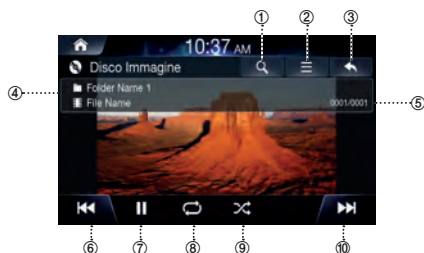

- ① Consente di visualizzare la schermata Lista.
- ② Menu
- ③ Consente di visualizzare la schermata precedente.
- ④ Display informazioni
- ⑤ N. immagine corrente/N. immagini in totale
- ⑥ File precedente
- ⑦ Play/Pausa
- ⑧ Ripeti
- ⑨ Riproduzione casuale (Shuffle)
- ⑩ File successivo

Riproduzione di file Disco Immagine

- 1 Premere il pulsante All Menus → toccare [DISC]. In alternativa, dalla schermata Home, toccare [Tutti i Menù] → [DISC].
- 2 Toccare e selezionare il file desiderato.
- 3 Toccare per riprodurre i file immagine. Durante la riproduzione, toccare per mettere in pausa i file immagine.

Visualizzazione a schermo intero

Toccare lo schermo in un punto fuori dal menu per passare alla visualizzazione a schermo intero.

Se si desidera visualizzare il menu, toccare lo schermo.

- Il menu scompare automaticamente se, per 10 secondi, non viene svolta alcuna operazione.

Ricerca di file Disco Immagine

È possibile ricercare i file nella schermata Lista.

- 1 Toccare per visualizzare la schermata dell'elenco dei file sul disco.





- 2 Toccare [Image] e cercare il file desiderato.
- 3 Toccare il file desiderato da riprodurre.

Ripeti

Toccare .

A ciascun tocco del pulsante corrisponde il cambio di modalità.

Selezionare la modalità desiderata.



- *Cartella*  : ripete i file contenuti nella cartella corrente.
- *Un file*  : ripete la riproduzione del file in esecuzione.
- *Tutti*  : ripete tutti i file contenuti nel disco.

Riproduzione casuale (Shuffle)

Toccare .

A ciascuna pressione del pulsante, la modalità cambia secondo l'ordine On → Off.

Selezionare la modalità desiderata.

- *Off*  : disattiva la funzione di riproduzione casuale.
- *On*  : riproduce tutti i file in ordine casuale.

Impostazioni Video

Toccare  → [Impostazioni Video]

Per maggiori informazioni, vedere "Impostazioni Video" a pagina 70.

Disco DVD

Schermata principale Disco DVD



- ① Consente di visualizzare la schermata Lista.
- ② Menu
- ③ Consente di visualizzare la schermata precedente.
- ④ Informazioni capitolo e titolo
- ⑤ Indice capitolo e titolo
- ⑥ Tempo e barra di riproduzione
- ⑦ Capitolo precedente
- ⑧ Play/Pausa
- ⑨ Ripeti
- ⑩ Menu superiore
- ⑪ 16 : 9 / 4 : 3 LB / 4 : 4 PS
- ⑫ Capitolo successivo

Riproduzione di un DVD

- 1** Premere il pulsante All Menus → toccare [DISC]. In alternativa, dalla schermata Home, toccare [Tutti i Menù] → [DISC].
- 2** Toccare o o selezionare il capitolo desiderato.
- 3** Toccare per riprodurre un DVD.
Durante la riproduzione, toccare per mettere in pausa un DVD.

Visualizzazione a schermo intero

Toccare lo schermo in un punto fuori dal menu per visualizzare il DVD a schermo intero.

Se si desidera visualizzare il menu, toccare lo schermo.

- Il menu scompare automaticamente se per 10 secondi non viene svolta alcuna operazione.

Ricerca dei capitoli

1 Toccare .

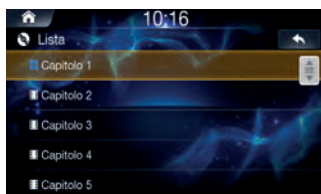

2 Ricercare il capitolo desiderato.

3 Toccare il capitolo desiderato da riprodurre.

Ricerca dal menu superiore

1 Toccare  per visualizzare la schermata del menu superiore.



2 Toccare .

3 Ricercare il capitolo e il titolo desiderati.

Toccare le direzioni su/giù/sinistra/destra del controller per selezionare il menu desiderato e, successivamente, premere  (Invio).

- Le opzioni menu superiore e menu DVD sono utilizzabili esclusivamente con i DVD che supportano queste funzioni.

Avanzamento rapido o riavvolgimento capitolo

Con .

1 Durante la riproduzione, toccare  senza rilasciarlo.

Mantenere il tasto premuto per oltre 1 secondo per il riavvolgimento o avanzamento rapido ad alta velocità.

2 Rilasciare  per riprodurre il capitolo alla velocità normale.

Uso della barra di riproduzione



Trascinare o toccare il cursore sulla barra di riproduzione per saltare al punto da cui si desidera far partire la riproduzione.

Ripeti

Toccare .

A ciascun tocco del pulsante corrisponde il cambio di modalità.

Selezionare la modalità desiderata.

- *Un capitolo*  : ripete la riproduzione del capitolo in esecuzione.
- *Tutti*  : ripete la riproduzione di tutti i capitoli presenti nel titolo corrente.
- *Disco*  : ripete tutti i titoli contenuti nel DVD.

Cambio del rapporto dello schermo

- 1 Toccare [Wide].
A ciascun tocco del pulsante corrisponde il cambio di modalità.
- 2 Selezionare la modalità desiderata.
 - Wide: formato widescreen 16:9.
 - Normale: rapporto dello schermo 4:3.
 - Cinema: rapporto dello schermo 21:9.

Uso del menu superiore

- 1 Toccare [Menu superiore] per visualizzare la schermata del menu superiore.



- 2 Toccare le direzioni su/giù/sinistra/destra del controller per selezionare il menu desiderato e, successivamente, premere **OK** (Invio).

- Le opzioni menu superiore e menu DVD sono utilizzabili esclusivamente con i DVD che supportano queste funzioni.
- Spuntare la casella [Controllo Menu] per visualizzare il controller.

Uso del menu inferiore

- 1 Toccare [Menu inferiore] per visualizzare la schermata del menu inferiore.

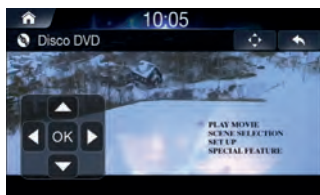

- 2 Toccare le direzioni su/giù/sinistra/destra del controller per selezionare il menu desiderato e, successivamente, premere **OK** (Invio).

- Le opzioni menu inferiore e menu DVD sono utilizzabili esclusivamente con i DVD che supportano queste funzioni.
- Spuntare la casella [Controllo Menu] per visualizzare il controller.

Cambio della lingua dei sottotitoli

- 1 Toccare **☰** → [Sottotitoli].

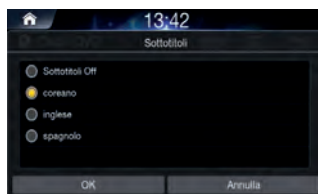

- 2 Selezionare la lingua desiderata.

- Le lingue supportate per i sottotitoli possono variare in base al titolo del DVD.

Cambio della lingua del parlato

- 1 Toccare **☰** → [Audio].

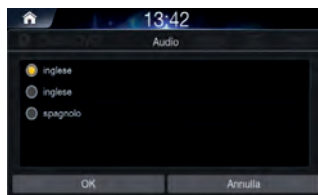

- 2 Selezionare la lingua desiderata.

- Le lingue supportate per il parlato possono variare in base al titolo del DVD.

Audio CD

È possibile riprodurre i file musicali salvati su disco, con il lettore interno di questo sistema.

Schermata principale Audio CD



- ① Consente di visualizzare la schermata Lista.
- ② Consente di visualizzare la schermata precedente.
- ③ Visualizzazione copertina
- ④ N. brano corrente/N. brani in totale
- ⑤ Display informazioni
- ⑥ Tempo e barra di riproduzione
- ⑦ Traccia precedente
- ⑧ Play/Pausa
- ⑨ Ripeti
- ⑩ Casuale
- ⑪ Scan
- ⑫ Traccia successiva

Riproduzione di Audio CD

- 1** Premere il pulsante All Menus → toccare [DISC]. In alternativa, dalla schermata Home, toccare [Tutti i Menù] → [DISC].
- 2** Toccare o o selezionare la traccia desiderata.
- 3** Toccare per riprodurre l'audio CD. Durante la riproduzione, toccare per mettere in pausa l'audio CD.

Ricerca delle tracce

È possibile ricercare le tracce nella schermata Lista.

- 1** Toccare per visualizzare la schermata dell'elenco Audio CD.

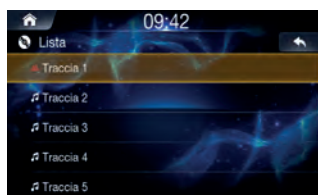

- 2** Ricercare la traccia desiderata.
- 3** Toccare la traccia desiderata da riprodurre.

Avanzamento rapido o riavvolgimento traccia

Con  o .

1 Durante la riproduzione, toccare o senza rilasciarlo.

Mantenere il tasto premuto per oltre 1 secondo per il riavvolgimento o avanzamento rapido ad alta velocità.

2 Rilasciare o per riprodurre il brano alla velocità normale.

Uso della barra di riproduzione



Trascinare o toccare il cursore sulla barra di riproduzione per saltare al punto da cui si desidera far partire la riproduzione.

Ripeti

Toccare .

A ciascun tocco del pulsante corrisponde il cambio di modalità.

Selezionare la modalità desiderata.



- Una  : ripete la riproduzione della traccia in esecuzione.
- Tutte  : ripete tutte le tracce dell'audio CD.

Casuale

Toccare .

A ciascun tocco del pulsante corrisponde il cambio di modalità.

Selezionare la modalità desiderata.

- On  : riproduce le tracce contenute nell'audio CD in ordine casuale.
- Off  : disattiva la funzione di riproduzione casuale.

Scan

1 Toccare .

Viene scansionata la parte iniziale (all'incirca i primi 10 secondi) di tutti i file contenuti nella cartella/categoria corrente o nell'intero audio CD.

2 Toccare [Scan] per arrestare la scansione.

Musica USB

È possibile riprodurre i file musicali (MP3/WMA/AAC/FLAC/OGG/APE/MP2) salvati nell'unità flash USB.

Schermata principale Musica USB

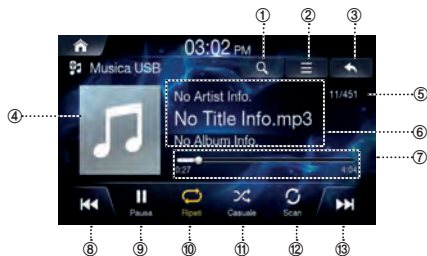

- ① Consente di visualizzare la schermata Lista.
- ② Menu (Album Cover, Add to Playlist, Sound Settings)
- ③ Consente di visualizzare la schermata precedente.
- ④ Visualizzazione copertina
- ⑤ N. brano corrente/N. brani in totale
- ⑥ Display informazioni
- ⑦ Tempo e barra di riproduzione
- ⑧ File precedente
- ⑨ Play/Pausa
- ⑩ Ripeti
- ⑪ Casuale
- ⑫ Scan
- ⑬ File successivo

Riproduzione dei file Musica USB

- 1** Premere il pulsante All Menus → toccare [Musica USB]. In alternativa, dalla schermata Home, toccare [Tutti i Menù] → [Musica USB].
- 2** Toccare o e selezionare il file desiderato.
Se il tempo di riproduzione è superiore a 3 secondi, premendo si riprodurrà il file corrente a partire dall'inizio.
- 3** Toccare per riprodurre la musica USB.
Durante la riproduzione, toccare per mettere in pausa la musica USB.

Ricerca dei file Musica USB

È possibile ricercare il file musicale nella schermata Lista.

- 1** Toccare per visualizzare la schermata dell'elenco Musica USB.

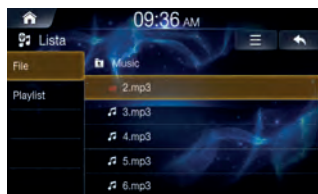

- 2** Ricercare la categoria e il file desiderati.
È possibile effettuare la ricerca per file, playlist, artista, brano e album.
- 3** Toccare il file desiderato da riprodurre.

• Nella schermata Lista, è possibile aggiungere il brano corrente alla playlist toccando → [Aggiungi alla playlist].

Avanzamento rapido o riavvolgimento file

Con **◀◀** o **▶▶**.

1 Durante la riproduzione, toccare **◀◀** o **▶▶** senza rilasciarlo.

Mantenere il tasto premuto per oltre 1 secondo per il riavvolgimento o avanzamento rapido alla velocità 4x. Mantenere ancora premuto per far passare la velocità a 20x.

2 Rilasciare **◀◀** o **▶▶** per riprodurre il brano alla velocità normale.

Uso della barra di riproduzione





Trascinare o toccare il cursore sulla barra di riproduzione per saltare al punto da cui si desidera far partire la riproduzione.

Ripeti

Toccare .

A ciascun tocco del pulsante corrisponde il cambio di modalità.

Selezionare la modalità desiderata.



- **Categoria**  : ripete i file contenuti nella categoria corrente.
- **Cartella**  : ripete i file contenuti nella cartella corrente.
- **Un file**  : ripete la riproduzione del file in esecuzione.
- **Tutti**  : ripete tutti i file contenuti nell'unità USB.

Casuale

Toccare .

A ciascun tocco del pulsante corrisponde il cambio di modalità.

Selezionare la modalità desiderata.

- **On**  : riproduce i file della categoria corrente in ordine casuale.
- **Off**  : disattiva la funzione di riproduzione casuale.

Scan

1 Toccare .

Viene scansionata la parte iniziale (all'incirca i primi 10 secondi) di tutti i file contenuti nella cartella/categoria corrente o nell'intera unità USB.

2 Toccare **[Scan]** per arrestare la scansione.

Aggiunta di un brano alla playlist

- 1 Durante la riproduzione, toccare  → [Aggiungi alla playlist].

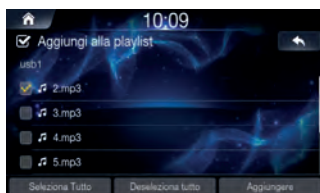

- 2 Selezionare i brani desiderati e toccare [Aggiungere].

Eliminazione della playlist

- 1 Nella schermata Lista, selezionare la categoria Playlist e toccare  → [Elimina].

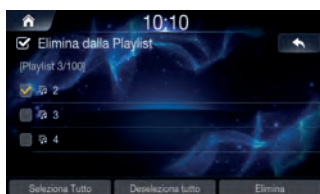

- 2 Selezionare la playlist desiderata e toccare [Elimina].

Impostazioni Audio

Toccare  → [Impostazioni Audio]
Per maggiori informazioni, vedere "Audio" a pagina 65.

Formati Musica USB supportati

Categoria	Descrizione
Specifiche file MP3	Specifiche risposta: MPEG AUDIO LAYER3
Velocità di trasmissione e frequenza di campionamento consigliate	Frequenza di campionamento della risposta: 32, 44,1, 48 (KHz)
	Velocità di trasmissione della risposta: 32, 40, 48, 56, 64, 80, 96, 112, 128, 160, 192, 224, 256, 320 (Kbps)
ID3 TAG	ID3 v1.1, ID3 v2.x TAG e ID3 v1.0
Specifiche dettagliate	<ul style="list-style-type: none">• Directory Layer max: 15 livelli• Lunghezza max dei nomi delle cartelle e dei nomi dei file: 255 byte• Caratteri supportati per i nomi delle cartelle/dei file: inglese, vietnamita e caratteri numerici• Numero max di file riconosciuto da un dispositivo USB (musica + video + immagine): 5000

USB Video

Consente di riprodurre i file video (AVI/MKV/MP4/ASF/WMV/MPG/3GP/MOV/FLV) salvati nell'unità flash USB, con il lettore interno di questo sistema.

AVVERTENZA

- Per il conducente è pericoloso (e illegale in molti paesi) guardare i video durante la guida. Il conducente potrebbe distrarsi dalla guida incrementando il rischio di incidenti.
 - Installare correttamente l'unità in modo tale da permettere al conducente di guardare i video solo dopo aver fermato il veicolo e aver inserito il freno di stazionamento.
 - Se l'unità non è installata correttamente, il conducente potrebbe essere in grado di guardare i video durante la guida, distraendosi e provocando incidenti. Il conducente o altre persone possono subire gravi infortuni.
- La modalità USB Video non è disponibile durante la guida. (Secondo il codice stradale, i video sono disponibili soltanto a veicolo parcheggiato.)



Schermata principale USB Video



- ① Consente di visualizzare la schermata Lista.
- ② Menu (Sottotitoli, Impostazioni Audio, Impostazioni Video)
- ③ Consente di visualizzare la schermata precedente.
- ④ Display informazioni
- ⑤ N. video corrente/N. video in totale
- ⑥ Tempo e barra di riproduzione
- ⑦ File precedente
- ⑧ Play/Pausa
- ⑨ Ripeti
- ⑩ Info
- ⑪ WIDE / NORMAL
- ⑫ File successivo

Riproduzione di file USB Video

- 1 Premere il pulsante All Menus → toccare [USB Video]. In alternativa, dalla schermata Home, toccare [Tutti i Menù] → [USB Video].
- 2 Toccare e selezionare il file desiderato.
 - Se il tempo di riproduzione è superiore a 3 secondi, premendo si riprodurrà il file corrente a partire dall'inizio.
- 3 Toccare per riprodurre il video su USB. Durante la riproduzione, toccare per mettere in pausa il video su USB.

Visualizzazione a schermo intero

Toccare lo schermo in un punto fuori dal menu per passare alla visualizzazione a schermo intero. Se si desidera visualizzare il menu, toccare lo schermo.

- Il menu scompare automaticamente se per 10 secondi non viene svolta alcuna operazione.

Ricerca di file USB Video

È possibile ricercare i file nella schermata Lista.

- 1 **Toccare ** per visualizzare la schermata dell'elenco USB Video.









- 2 **Ricercare la cartella e il file desiderati.**

- 3 **Toccare il file desiderato da riprodurre.**

Avanzamento rapido o riavvolgimento file

Con **  **.

- 1 **Durante la riproduzione, toccare   ** senza rilasciarlo.
Mantenere il tasto premuto per oltre 1 secondo per il riavvolgimento o avanzamento rapido alla velocità 4x. Mantenere ancora premuto per far passare la velocità a 20x.
- 2 **Rilasciare   ** per riprodurre il file alla velocità normale.

Uso della barra di riproduzione



Trascinare o toccare il cursore sulla barra di riproduzione per saltare al punto da cui si desidera far partire la riproduzione.

Ripeti

Toccare .

A ciascun tocco del pulsante corrisponde il cambio di modalità.

Selezionare la modalità desiderata.

- **Cartella ** : ripete i file contenuti nella cartella corrente.
- **Un file ** : ripete la riproduzione del file in esecuzione.
- **Tutti ** : ripete tutti i file contenuti nell'unità USB.

Visualizzazione delle informazioni sul file

Toccare [Info].

Saranno visualizzate le informazioni sul file (nome file, risoluzione e tempo totale).

Sottotitoli

- 1 **Toccare  → [Caption].**

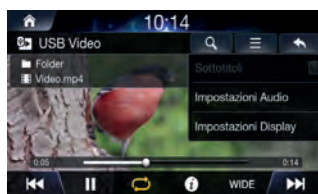

- 2 **Spuntare la casella dei sottotitoli per visualizzarli sulla schermata USB Video.**

Impostazioni Video

Toccare  → [Impostazioni Video]

Per maggiori informazioni, vedere "Impostazioni Video" a pagina 70.

- *Durante la guida, non è possibile utilizzare le impostazioni visive. (Secondo il codice stradale, i video sono disponibili soltanto a veicolo parcheggiato.)*

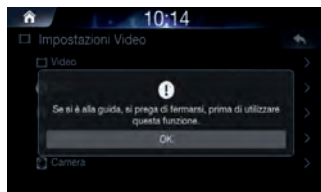

Impostazioni Audio

Toccare  → [Impostazioni Audio]

Per maggiori informazioni, vedere "Audio" a pagina 65.

Formati USB Video supportati

Categoria	Descrizione
Formato file	AVI, MPEG
Estensioni	avi, mpg, mpeg, mp4, wmv
Video Codec	MPEG4-ASP, MPEG4-AVC (H.264), AVS, VP8
Risoluzione video	1920 x 1080 (WMV 9: max 8 Mbps, 1280x720, WMV 8: 640x480)
Codec audio	MP3, OGG, WMA... (AC3 non supportato)
Sottotitoli	SMI
File non supportati	<ul style="list-style-type: none">• File non compatibili con le specifiche supportate• File modificati (file con formati file modificati)• File trasformati (esempio: file AVI codificati con codec video WMV)• File senza indici

Immagine USB

È possibile riprodurre i file musicali/video/immagine salvati su disco, con il lettore interno di questo sistema.

Schermata principale Immagine USB



- ① Consente di visualizzare la schermata Lista.
- ② Impostazioni dello schermo
- ③ Consente di visualizzare la schermata precedente.
- ④ Display informazioni
- ⑤ N. immagine corrente/N. immagini in totale
- ⑥ Zoom avanti/indietro
- ⑦ Presentazione
- ⑧ Ruota a Destra
- ⑨ Info

Riproduzione di file Immagine USB

- 1 Premere il pulsante All Menus → toccare [Immagine USB]. In alternativa, dalla schermata Home, toccare [Tutti i Menù] → [Immagine USB].
- 2 Scorrere rapidamente a sinistra o a destra per visualizzare e selezionare il file desiderato.

Visualizzazione a schermo intero

Toccare lo schermo in un punto fuori dal menu per passare alla visualizzazione a schermo intero.

Se si desidera visualizzare il menu, toccare lo schermo.

- Il menu scompare automaticamente se per 10 secondi non viene svolta alcuna operazione.

Ricerca di file Immagine USB

È possibile ricercare i file nella schermata Lista.

- 1 Toccare per visualizzare la schermata dell'elenco USB File.



- 2 Ricercare il file desiderato.
- 3 Toccare il file desiderato da riprodurre.

- Per cambiare il tipo di elenco, toccare e selezionare [List View] o Mostra traccia corrente.

Impostazioni dello schermo

Toccare → [Screen Setting]

Per maggiori informazioni, vedere "Impostazioni dello schermo" a pagina 71.

Musica da iPod

- È consigliabile utilizzare cavi iPod® originali, forniti da Apple. (L'uso di prodotti diversi potrebbe causare rumorosità o funzionamento anomalo.)
- Con gli iPhone, di tanto in tanto, potrebbero verificarsi conflitti tra l'audio in streaming e il comando iPod®. Se i problemi persistono, rimuovere l'iPhone e ricollegarlo.
- Collegando contemporaneamente iPod® e Bluetooth® tramite lo stesso iPhone, la funzione audio Bluetooth® non potrà essere utilizzata.
- Alcuni iPod con protocolli di comunicazione non supportati potrebbero non funzionare correttamente con il sistema.

Dispositivi iPod supportati

- È garantito il normale funzionamento dei dispositivi iPhone e iPod Touch con iOS 9.3.2 o versioni precedenti. Tuttavia, potrebbero non operare correttamente con future versioni di iOS in quanto non ne è stato ancora testato il funzionamento.

- iPod Classic
- iPod nano: 4ª - 7ª generazione
- iPod touch: 2ª - 5ª generazione
- iPod: 2ª - 4ª generazione
- iPad Air: Air, Air2
- iPad mini: mini, mini 2, mini 3, mini retina
- iPhone: 3GS, 4, 4s, 5, 5s, 5c, 6, 6+

Schermata principale iPod Music

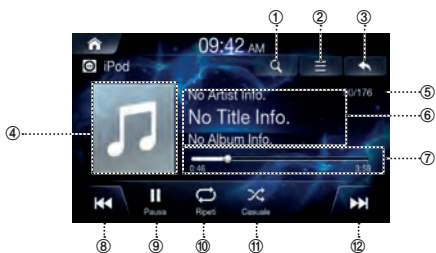

- ① Consente di visualizzare la schermata Lista.
- ② Menu
- ③ Consente di visualizzare la schermata precedente.
- ④ Visualizzazione copertina
- ⑤ N. brano corrente/N. brani in totale
- ⑥ Display informazioni
- ⑦ Tempo e barra di riproduzione
- ⑧ File precedente
- ⑨ Play/Pausa
- ⑩ Ripeti
- ⑪ Casuale
- ⑫ File successivo

Riproduzione di iPod Music

- 1** Premere il pulsante All Menus → toccare [iPod Music]. In alternativa, dalla schermata Home, toccare [Tutti i Menù] → [iPod Music].
- 2** Toccare e selezionare il file desiderato. Se il tempo di riproduzione è superiore a 3 secondi, premendo si riprodurrà il file corrente a partire dall'inizio.
- 3** Toccare per riprodurre la musica presente nell'iPod.
Durante la riproduzione, toccare per mettere in pausa la musica iPod.

In base alle specifiche dell'iPod, la funzione potrebbe presentare alcune differenze.

Ricerca dei file iPod Music

È possibile ricercare i file nella schermata Lista.



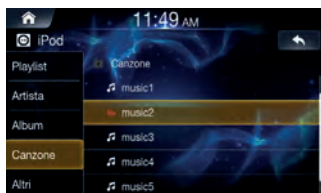

- 1** Toccare  per visualizzare la schermata dell'elenco iPod Music.



- 2** Ricercare la categoria e il file desiderati.
È possibile effettuare la ricerca per playlist, artista, album, brano e altri.
- 3** Toccare il file desiderato da riprodurre.

Avanzamento rapido o riavvolgimento file

Tasto  o .

- 1** Durante la riproduzione, toccare  o  senza rilasciarlo.
Mantenere il tasto premuto per oltre 1 secondo per il riavvolgimento o avanzamento rapido alla velocità 4x. Mantenere ancora premuto per far passare la velocità a 20x.
- 2** Rilasciare  o  per riprodurre il file alla velocità normale.



Uso della barra di riproduzione

Trascinare o toccare il cursore sulla barra di riproduzione per saltare al punto da cui si desidera far partire la riproduzione.

Ripeti

Toccare .
A ciascun tocco del pulsante corrisponde il cambio di modalità.



Selezionare la modalità desiderata.

- *Un file*  : ripete la riproduzione del file in esecuzione.
- *Tutti*  : ripete tutti i file contenuti nell'unità USB.
- *Off*  : disattiva la funzione di ripetizione.

Casuale

Toccare .
A ciascun tocco del pulsante corrisponde il cambio di modalità.

Selezionare la modalità desiderata.

- *On*  : riproduce i file della playlist in ordine casuale.
- *Off*  : disattiva la funzione di riproduzione casuale.

Impostazioni Audio

Toccare  → [Impostazioni Audio]
Per maggiori informazioni, vedere "Audio" a pagina 65.

Android Auto

Cos'è Android Auto

Android Auto è realizzato per semplificare l'uso delle app dal telefono mentre si è per strada. Permette di navigare con Google Maps, ascoltare le playlist o i podcast dalle app preferite e molto altro ancora.

Attivazione di Android Auto

Prima di continuare, scaricare l'app Android Auto da Google Play Store.

Collegare semplicemente lo smartphone al connettore USB dell'unità, quindi seguire le istruzioni per accoppiare lo smartphone all'unità.

- *Lo smartphone connesso con Android Auto collegherà la connessione Bluetooth dell'altro telefono e si accoppierà all'unità.*

1 Premere il pulsante  All Menus → toccare [Android Auto]. In alternativa, dalla schermata Home, toccare [Tutti i Menù] → [Android Auto].

2 Viene visualizzata la schermata Android Auto.

- *Ricollegando uno smartphone già usato, toccare il messaggio pop-up "Android Auto connected" entro 5 secondi per accedere alla schermata Android Auto oppure ignorare le istruzioni toccando [X] in alto a destra.*
- *È possibile effettuare una chiamata, usare la funzione di riconoscimento vocale e l'app di navigazione compatibile Android Auto, ecc.*
- *È possibile impiegare esclusivamente le app approvate da Google adottando le necessarie misure di sicurezza per il conducente.*

Apple CarPlay

Apple CarPlay costituisce un modo più intelligente e sicuro di usare il proprio iPhone a bordo del veicolo.

Apple CarPlay raccoglie tutto ciò che si desidera fare con il proprio iPhone durante la guida, in un'unica unità. Consente di ottenere indicazioni stradali, effettuare chiamate, inviare e ricevere messaggi e ascoltare la musica, il tutto restando concentrati sulla strada. È sufficiente collegare l'iPhone a questa unità e partire.

- *Prima di usare questa funzione, attivare Apple CarPlay e collegare il proprio iPhone utilizzando il cavo da USB a Lightning (in dotazione con l'iPhone) all'unità.*
- *Alla guida, alcune funzioni potrebbero non essere disponibili.*
- *Per informazioni sui modelli di iPhone utilizzabili con questa unità, vedere "iPod/iPhone" (pagina 79). Sono compatibili con Apple CarPlay solo i modelli iPhone 5 e successivi.*

Accesso a Apple CarPlay

1 Premere il pulsante  All Menus → toccare [Apple CarPlay]. In alternativa, dalla schermata Home, toccare [Tutti i Menù] → [Apple CarPlay].

2 È attivata la modalità Apple CarPlay.

- *Toccare l'icona dell'app desiderata sull'unità oppure usare la funzione Siri premendo  o il tasto VOICE.*
- *Ricollegando un iPhone versione 5 o successiva già usato, toccare il messaggio pop-up "Apple CarPlay connected" entro 5 secondi per accedere alla schermata Apple CarPlay oppure ignorare le istruzioni toccando [X] in alto a destra.*
- *Per apparire nella schermata iniziale, l'app deve essere compatibile con Apple CarPlay.*

HDMI

I dispositivi che supportano l'HDMI possono collegarsi ed effettuare la riproduzione da questa unità. Nell'effettuare le connessioni HDMI, è necessario impostare l'HDMI sull'unità idonea al dispositivo connesso.

- Il cavo di collegamento HDMI/MHL varia in funzione del dispositivo connesso corrispondente all'HDMI. Preparare i set cavi di collegamento opzionali HDMI/MHL idonei per il dispositivo in uso.
- Il dispositivo elettronico deve possedere un'interfaccia di uscita HDMI.
- Non tutti i dispositivi con interfaccia di uscita HDMI possono essere riconosciuti da questa unità.
- Usare esclusivamente il cavo di collegamento specifico HDMI di Alpine.

AVVERTENZA

- Per il conducente è pericoloso (e illegale in molti paesi) guardare i video durante la guida. Il conducente potrebbe distrarsi dalla guida incrementando il rischio di incidenti.
 - Installare correttamente l'unità in modo tale da permettere al conducente di guardare i video solo dopo aver fermato il veicolo e aver inserito il freno di stazionamento.
 - Se l'unità non è installata correttamente, il conducente potrebbe essere in grado di guardare i video durante la guida, distraendosi e provocando incidenti. Il conducente o altre persone possono subire gravi infortuni.
- HDMI Video non è disponibile durante la guida. (Secondo il codice stradale, i video sono disponibili soltanto a veicolo parcheggiato.)

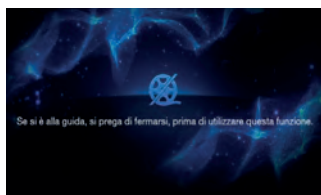

Schermata principale HDMI

Audio HDMI

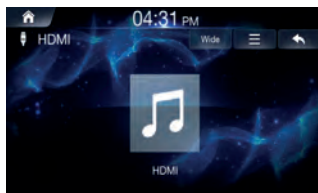

Video HDMI

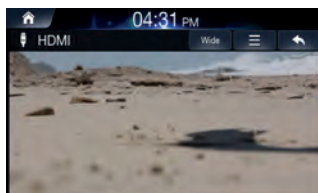

Riproduzione della modalità HDMI

- 1 Premere il pulsante  All Menus → toccare [HDMI]. In alternativa, dalla schermata iniziale, toccare [Tutti i Menù] → [HDMI].
- 2 Controllare i comandi direttamente dal dispositivo HDMI.

Visualizzazione a schermo intero

- Toccare lo schermo in un punto fuori dal menu per passare alla visualizzazione a schermo intero.
- Se si desidera visualizzare il menu, toccare lo schermo.
- Il menu scompare automaticamente se per 10 secondi non viene svolta alcuna operazione.

Cambio del rapporto dello schermo

- 1 Toccare [Wide].
A ciascun tocco del pulsante corrisponde il cambio di modalità.
- 2 Selezionare la modalità desiderata.
 - Wide: formato widescreen 16:9.
 - Normale: rapporto dello schermo 4:3.
 - Cinema: rapporto dello schermo 21:9.

Impostazioni Video

Toccare  → [Impostazioni Video]

Per maggiori informazioni, vedere "Impostazioni Video" a pagina 70.

- *Durante la guida, non è possibile utilizzare le impostazioni visive. (Secondo il codice stradale, i video sono disponibili soltanto a veicolo parcheggiato.)*



Impostazioni Audio

Toccare  → [Impostazioni Audio]

Per maggiori informazioni, vedere "Audio" a pagina 65.

AUX (dispositivo ausiliario)

I dispositivi che supportano l'AUX possono collegarsi ed effettuare la riproduzione da questa unità. Nell'effettuare le connessioni AUX, è necessario impostare l'AUX sull'unità idonea al dispositivo connesso.

- *Impostare AUX su "On".*
- *In funzione dell'unità connessa, il funzionamento potrebbe variare.*
- *È possibile utilizzare AUX, AUX DVD, GAME, DVD esterno, scambiatore di DVD, DVB-T, TV e lettore USB.*

AVVERTENZA

- *Per il conducente è pericoloso (e illegale in molti paesi) guardare TV/video durante la guida. Il conducente potrebbe distrarsi dalla guida incrementando il rischio di incidenti.*
 - *Installare correttamente l'unità in modo tale da permettere al conducente di guardare TV/video solo dopo aver fermato il veicolo e aver inserito il freno di stazionamento.*
 - *Se l'unità non è installata correttamente, il conducente potrebbe essere in grado di guardare TV/video durante la guida, distraendosi e provocando incidenti. Il conducente o altre persone possono subire gravi infortuni.*
- *AUX TV/Video non è disponibile durante la guida. (Secondo il codice stradale, i video sono disponibili soltanto a veicolo parcheggiato.)*

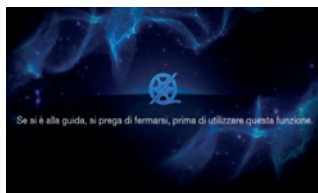

Schermata principale AUX

Audio AUX

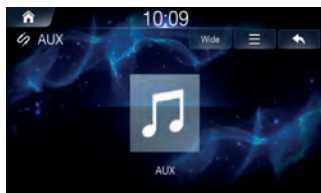

Video AUX

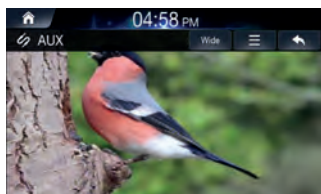

Riproduzione della modalità AUX

1 Premere il pulsante  All Menus → toccare [AUX]. In alternativa, dalla schermata iniziale, toccare [Tutti i Menù] → [AUX].

2 Controllare i comandi direttamente dal dispositivo esterno.

Visualizzazione a schermo intero

Toccare lo schermo in un punto fuori dal menu per passare alla visualizzazione a schermo intero.

Se si desidera visualizzare il menu, toccare lo schermo.

- Il menu scompare automaticamente se per 10 secondi non viene svolta alcuna operazione.

Cambio del rapporto dello schermo

1 Toccare [Wide].
A ciascun tocco del pulsante corrisponde il cambio di modalità.

2 Selezionare la modalità desiderata.

- Wide: formato widescreen 16:9.
- Normale: rapporto dello schermo 4:3.
- Cinema: rapporto dello schermo 21:9.

Impostazioni Video

Toccare  → [Impostazioni Video]

Per maggiori informazioni, vedere "Impostazioni Video" a pagina 70.

- Durante la guida, non è possibile utilizzare le impostazioni visive. (Secondo il codice stradale, i video sono disponibili soltanto a veicolo parcheggiato.)



Impostazioni Audio

Toccare  → [Impostazioni Audio]

Per maggiori informazioni, vedere "Audio" a pagina 65.

Audio Bluetooth

La musica salvata nel telefono cellulare, nel lettore portatile, ecc., può essere riprodotta in vettura tramite lo streaming audio via Bluetooth.





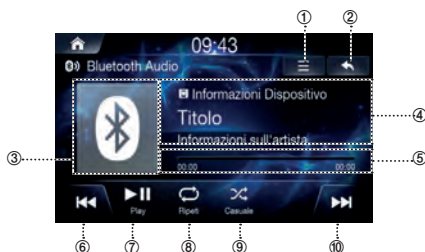

- La riproduzione dell'audio Bluetooth può avvenire solo dopo aver collegato un telefono o un dispositivo audio Bluetooth. Per riprodurre l'audio Bluetooth, collegare il telefono Bluetooth al sistema vettura. Per maggiori informazioni sul collegamento Bluetooth, vedere il manuale di istruzioni [Accoppiare e collegare l'unità a un telefono Bluetooth] a pagina 61.
- In base alle specifiche del dispositivo Bluetooth, la funzione potrebbe presentare alcune differenze.

Schermata principale Bluetooth Audio



- ① Menu
- ② Consente di visualizzare la schermata precedente.
- ③ Icona Bluetooth
- ④ Display informazioni
- ⑤ Tempo e barra di riproduzione
- ⑥ File precedente
- ⑦ Play/Pausa
- ⑧ Ripeti
- ⑨ Casuale
- ⑩ File successivo

Riproduzione dell'audio Bluetooth

- 1 Premere il pulsante  All Menus → toccare [Bluetooth Audio]. In alternativa, dalla schermata Home, toccare [Tutti i Menù] → [Bluetooth Audio].**
- 2 Toccare  o  e selezionare il file desiderato.**
Se il tempo di riproduzione è superiore a 3 secondi, premendo  si riprodurrà il file corrente a partire dall'inizio.
- 3 Toccare  per riprodurre l'audio Bluetooth.**
Durante la riproduzione, toccare  per mettere in pausa l'audio Bluetooth.

- Alcuni dispositivi potrebbero non supportare le informazioni titolo/artista. Se non sono supportate, apparirà solo il simbolo.
- In base alle specifiche del dispositivo, la funzione play/pausa potrebbe presentare alcune differenze.

Impostazioni delle connessioni

Toccare  → [Impostazioni delle connessioni] per impostare le connessioni.



Quando un dispositivo è già accoppiato

■ Connessione a un dispositivo Bluetooth

1. Toccare  → [Impostazioni delle connessioni].
2. Toccare il nome del dispositivo da collegare.

■ Disconnessione di un dispositivo Bluetooth

1. Toccare  → [Impostazioni delle connessioni].
2. Toccare il nome del dispositivo da scollegare.

■ Cambio di un dispositivo Bluetooth

Se in questo sistema sono registrati più dispositivi Bluetooth, è possibile cambiare il collegamento dai dispositivi registrati.

Se si desidera collegare un altro dispositivo, disconnettere innanzitutto quello Bluetooth collegato.

1. Toccare  → [Impostazioni delle connessioni].
2. Scollegare il dispositivo collegato.
3. Toccare il nome del dispositivo da accoppiare.

Per maggiori informazioni, vedere "Connessione Bluetooth" a pagina 61.

Avanzamento rapido o riavvolgimento file

Con   .

1 Durante la riproduzione, toccare senza rilasciarlo.

Mantenere il tasto premuto per oltre 1 secondo per il riavvolgimento o avanzamento rapido alla velocità 4x. Mantenere ancora premuto per far passare la velocità a 20x.



2 Rilasciare per riprodurre il brano alla velocità normale.

Ripeti

Toccare .

A ciascun tocco del pulsante corrisponde il cambio di modalità.

Selezionare la modalità desiderata.



- Un file  : ripete la riproduzione del file in esecuzione.
- On  : ripete tutti i file nell'audio Bluetooth.
- Off  : disattiva la funzione di ripetizione.

Casuale

Toccare .

A ciascun tocco del pulsante corrisponde il cambio di modalità.

Selezionare la modalità desiderata.

- On  : riproduce i file della categoria corrente in ordine casuale.
- Off  : disattiva la funzione di riproduzione casuale.

Impostazioni Audio

Toccare  → [Impostazioni Audio]

Per maggiori informazioni, vedere "Audio" a pagina 65.

Funzionamento Bluetooth

Configurazione prima dell'uso

■ Informazioni sul Bluetooth

Bluetooth è una tecnologia wireless che consente di mettere in comunicazione un dispositivo mobile e un personal computer entro brevi distanze. Permette le chiamate in vivavoce o la trasmissione dati tra i dispositivi compatibili Bluetooth. La trasmissione Bluetooth è disponibile nella banda da 2,4 GHz non licenziata se la distanza tra i dispositivi è entro 10 metri. Per maggiori informazioni, vedere il sito web Bluetooth (<http://www.bluetooth.com/>).

- *In funzione della versione Bluetooth, determinati dispositivi compatibili Bluetooth potrebbero non essere in grado di comunicare con questa unità.*
- *Non si garantisce il funzionamento corretto di questa unità con tutti i dispositivi compatibili Bluetooth. Per l'uso dei dispositivi compatibili Bluetooth, consultare il rivenditore Alpine o il sito web Alpine.*
- *In funzione dell'ambiente circostante, la connessione wireless Bluetooth potrebbe essere instabile.*
- *Quando si effettuano una chiamata o operazioni di configurazione, arrestare il veicolo in un luogo sicuro.*
- *In base ai dispositivi compatibili Bluetooth collegati, le funzioni potrebbero variare. Fare anche riferimento al manuale di istruzioni dei dispositivi connessi.*

■ Informazioni sul telefono vivavoce

Utilizzando un telefono cellulare compatibile HFP (Hands-Free Profile) con questa unità, è possibile effettuare e ricevere telefonate in vivavoce.

- *Evitare di effettuare le chiamate in vivavoce in presenza di traffico pesante o su strade strette e tortuose.*
- *Per ridurre la rumorosità di fondo, chiudere i finestrini durante la chiamata.*
- *Se sia chi chiama che chi riceve usa dispositivi vivavoce o se la chiamata avviene in un luogo rumoroso, è normale che sia difficile sentire la voce dell'altra persona.*
- *In funzione delle condizioni della linea telefonica o di alcuni dispositivi mobili in uso, le voci potrebbero sembrare innaturali.*
- *Parlare direttamente al microfono quando lo si utilizza in modo da ottenere la migliore qualità del suono.*
- *Le funzioni di alcuni telefoni cellulari variano a seconda della capacità e delle impostazioni della rete del proprio fornitore di servizi telefonici. Inoltre, determinate caratteristiche potrebbero non essere attivate dal proprio fornitore e/o essere limitate dalle impostazioni della rete del fornitore medesimo.*
- *Per conoscere la disponibilità e la funzionalità delle caratteristiche, rivolgersi sempre al proprio fornitore di servizi.*
- *Tutte le caratteristiche, le funzionalità e le altre specifiche del prodotto, nonché le informazioni contenute nel presente manuale di istruzioni sono le ultime disponibili, ritenute precise al momento della stampa.*
- *Alpine si riserva il diritto di cambiare o modificare eventuali informazioni o specifiche senza preavviso, né obbligo.*
- *Osservare che, collegando uno smartphone iPhone 5 o versione successiva/Android con installata l'app Android Auto, la schermata operativa potrebbe variare rispetto a questa sezione.*

Telefono

Accoppiamento e connessione di un telefono

Quando non vi sono telefoni accoppiati

- 1 Premere il pulsante  All Menus → toccare [Telefono]. In alternativa, dalla schermata iniziale, toccare [Tutti i Menù] → [Telefono].

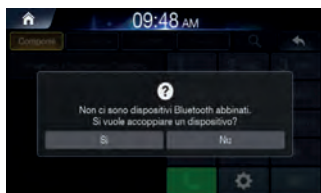

- 2 Toccare [Sì].



- 3 Effettuare l'accoppiamento dal dispositivo Bluetooth

Nel dispositivo Bluetooth, cercare il nome della vettura e accoppiare il dispositivo. Quando si effettua la ricerca del dispositivo Bluetooth, la vettura compare con il nome "INE-W611D" e il codice di accesso predefinito è "0000".

Quando un telefono è già accoppiato

- 1 Premere il pulsante  All Menus → toccare [Telefono]. In alternativa, dalla schermata iniziale, toccare [Tutti i Menù] → [Telefono].

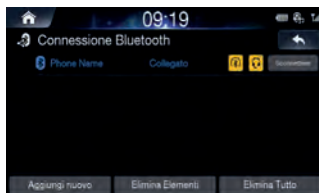

- 2 Selezionare il dispositivo dall'elenco e toccare [Connect].

- Quando è collegato un dispositivo Bluetooth, non è possibile accoppiarne uno nuovo. Se si desidera accoppiare un telefono nuovo, disconnettere innanzitutto quello Bluetooth collegato.

Quando il telefono è collegato

- 1 Premere il pulsante  All Menus → toccare [Telefono]. In alternativa, dalla schermata iniziale, toccare [Tutti i Menù] → [Telefono].

Sarà visualizzata la seguente schermata.

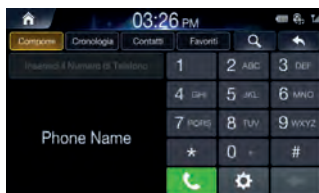

- Dopo aver stabilito la connessione Bluetooth, sulla schermata Telefono apparirà il nome del cellulare connesso e le funzioni vivavoce Bluetooth saranno pronte per l'uso.
- Alcune funzioni potrebbero non essere supportate a causa della limitata compatibilità Bluetooth tra il sistema vettura e il cellulare.

Disconnessione dei dispositivi Bluetooth

- 1 Nella schermata Telefono, toccare [Impostazioni] → [Connessione Bluetooth].



- 2 Selezionare il dispositivo al momento connesso e toccare [Sconnettere].

Eliminazione dei dispositivi Bluetooth

- 1 Nella schermata Telefono, toccare [Impostazioni] → [Connessione Bluetooth].

- 2 Toccare [Elimina Elementi] e selezionare il dispositivo che si desidera eliminare.

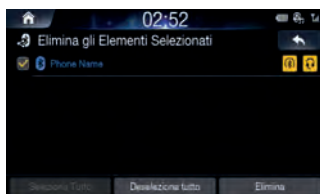

- 3 Toccare [Elimina].
Per selezionare tutti i dispositivi, premere [Seleziona tutto].
Per deselezionare tutti i dispositivi selezionati, premere [Deselezione tutto].

- Il dispositivo Bluetooth connesso non può essere eliminato. Scollegare innanzitutto il dispositivo Bluetooth connesso.
- Per eliminare tutti i dispositivi accoppiati, toccare [Elimina Tutto].
- Eliminando un dispositivo, saranno eliminati anche il registro delle chiamate e i contatti che erano stati salvati nell'unità.
- Toccando [Annullare], l'impostazione sarà eliminata.

Schermata Telefono

Schermata principale telefono Bluetooth

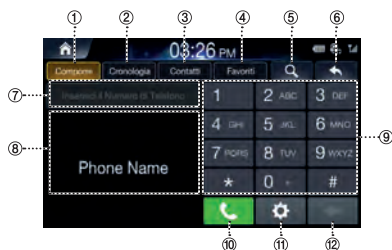



- 1 **Comporre**
Si tratta della schermata principale in cui opera il telefono Bluetooth.
- 2 **Cronologia**
Consente di visualizzare la schermata Cronologia.
- 3 **Contatti**
Consente di visualizzare la schermata Contatti.
- 4 **Favoriti**
Consente di visualizzare la schermata Contatti. In Favoriti, è possibile aggiungere i numeri usati di frequente per trovarli e chiamarli con rapidità.
- 5 **Ricerca**
Consente di visualizzare la schermata Contatti Search. È possibile cercare i contatti per nome o numero di telefono.
- 6 **Consente di visualizzare la schermata precedente.**
- 7 **Campo del numero**
Consente di visualizzare i numeri immessi.
- 8 **Risultati della ricerca**
Consente di visualizzare i risultati della ricerca del contatto e del numero.
- 9 **Tastiera**
Usata per l'immissione dei numeri. I numeri immessi sono mostrati nel campo del numero.
- 10 **Chiamata**
Se è stato immesso un numero, lo chiama.
- 11 **Impostazioni**
Consente di visualizzare la schermata Impostazioni Bluetooth.
- 12 **Elimina**
Consente di eliminare i numeri immessi.

Effettuare una chiamata

Chiamata tramite immissione del numero

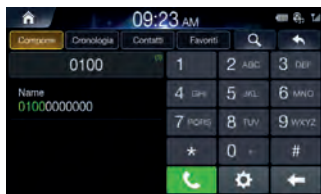
- 1 Immettere il numero sulla tastiera.
- 2 Toccare [Chiamata].
Ha inizio la chiamata.



- Se si immette il numero sbagliato, premere  per eliminare una cifra del numero immesso. Mantenere premuto il tasto 0 + sulla tastiera per immettere un "+".

■ Effettuare una chiamata tramite composizione rapida

1. Inserire il numero di composizione rapida a 1 o 2 cifre tramite la tastiera.
2. Mantenere premuto l'ultimo numero.
Ha inizio la chiamata.

■ Chiamata tramite ricomposizione

1. Mantenere premuto [Chiamata].
Ha inizio la chiamata.
- La ricomposizione non è possibile quando l'elenco delle chiamate effettuate è vuoto.

Effettuare una chiamata dal registro delle chiamate

- 1 Toccare [Cronologia]
- 2 Selezionare l'opzione desiderata.

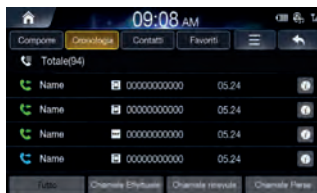

- Tutto: elenco chiamate completo
- Chiamate Effettuate: elenco chiamate effettuate
- Chiamate Ricevute: elenco chiamate ricevute
- Chiamate Perse: elenco chiamate perse

- 3 Selezionare il contatto che si desidera chiamare.
Ha inizio la chiamata.

Effettuare una chiamata dai contatti

- 1 Toccare [Contatti]
- 2 Toccare  → Selezionare l'opzione di ricerca desiderata.

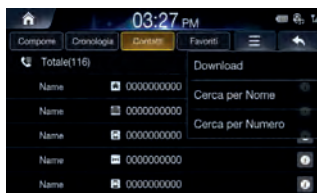

- 3 Inserire il nome o il numero.
- 4 Selezionare il contatto che si desidera chiamare.
Ha inizio la chiamata.

Effettuare una chiamata dai preferiti

- 1 Toccare [Favoriti]
- 2 Selezionare il contatto che si desidera chiamare.

Ha inizio la chiamata.

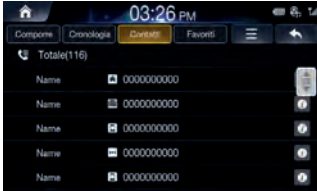

Risposta di una chiamata

- 1 Quando arriva una chiamata a cui si desidera rispondere, toccare [Confermare].
- 2 La chiamata in arrivo è collegata.

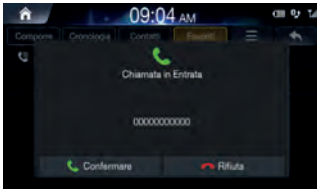

- Durante la chiamata, l'audio della modalità corrente dell'unità sarà silenziato. Terminata la chiamata, riprenderà la riproduzione.
- Se il nome del chiamante è presente in rubrica, verrà visualizzato purché il numero ad esso abbinato sia trasmesso al sistema. Se il nome non è presente, appare il numero.
- Toccare  (Rifiuta) per rifiutare una chiamata in arrivo.

Uso dei menu durante una chiamata

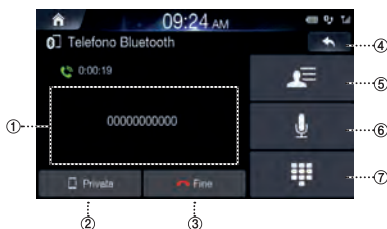

- ① Finestra di visualizzazione informazioni
- ② **Privata**
Durante le chiamate in vivavoce, questa funzione è usata per passare la chiamata al cellulare.
- ③ **Fine**
- ④ Consente di visualizzare la schermata precedente.
- ⑤ **Contatti**
- ⑥ **Attivazione/disattivazione volume del microfono**
- ⑦ **Tastiera**

Fine di una chiamata

- 1 Toccare [Fine].

Commutazione della chiamata su privato/vivavoce

- 1 Durante una chiamata in vivavoce, premere [Use Private] per passare la chiamata al telefono Bluetooth.
- 2 Dopo che la chiamata è stata commutata sul cellulare, sullo schermo appare un messaggio.

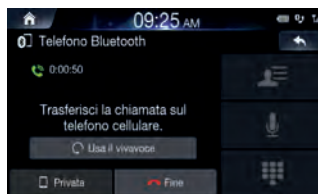

- 3 Per riportare la chiamata al vivavoce, premere [Usa il vivavoce].

Commutazione della chiamata in attesa

Se, quando si è al telefono, si riceve un'altra chiamata, quella corrente può essere messa in attesa oppure terminata per rispondere alla nuova chiamata.

- 1 Se è presente una chiamata in attesa, sarà visualizzata la seguente schermata.

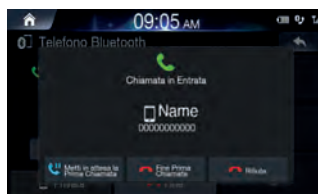

- **Metti in attesa la Prima Chiamata:** mette in attesa la chiamata corrente e risponde a quella nuova.
- **Fine Prima Chiamata:** termina la chiamata corrente e risponde a quella nuova.
- **Rifiuta:** rifiuta la nuova chiamata e mantiene quella corrente.

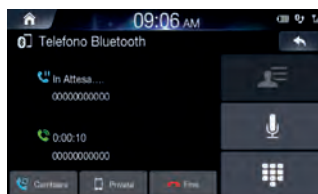

- 2 Se è presente una chiamata in attesa, toccare [Cambiare] per passare alla chiamata in attesa.



- Per terminare una chiamata, toccare [Fine].

Attivazione/disattivazione del microfono

Questa funzione serve a silenziare il volume in uscita all'altra parte.

- 1 Durante la chiamata, toccare .
- 2 Per riattivare il microfono, toccare di nuovo .

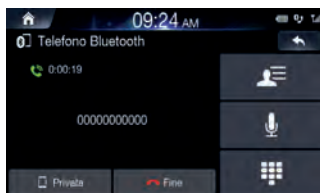

Regolazione del volume della chiamata

Questo menu serve a regolare il volume del microfono durante le chiamate.

Premere il pulsante del volume (+/-) per regolare il volume del microfono.

Funzione DTMF (Touch-Tone)

Questo menu serve a visualizzare la tastiera durante le chiamate.

- 1 Toccare .
Viene visualizzata la schermata di immissione del numero (tastiera).
- 2 Immettere il numero.

Contatti

Scaricamento dei contatti

È possibile aggiornare fino a 5.000 contatti del telefono cellulare.

- 1 Toccare  → [Download].

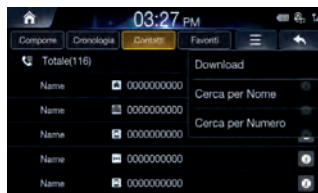

- 2 Avviene l'eliminazione dei contatti e l'aggiornamento di quelli del telefono connesso.

Ricerca dei contatti

- 1 Toccare  → [Cerca per Nome] o [Cerca per Numero].

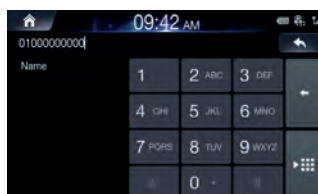
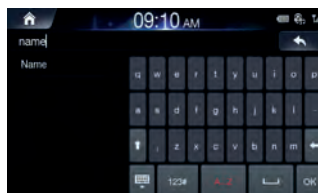

- 2 Inserire il nome o il numero.
- 3 Selezionare il contatto che si desidera chiamare.
Ha inizio la chiamata.

- Per maggiori informazioni su come immettere i caratteri da tastiera, vedere "Come immettere i contatti e i numeri (tastiera)" (pagina 15).
- La ricerca del contatto può anche avvenire toccando  nella schermata principale telefono Bluetooth.

Informazioni

1 Toccare .

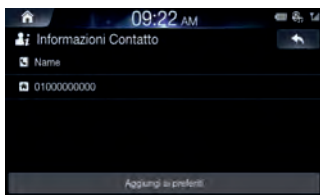

2 Toccare [Aggiungi ai preferiti] per aggiungere il contatto ai preferiti.

Cronologia

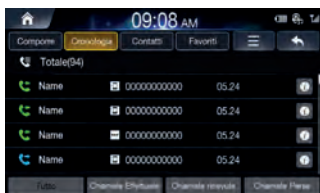

- Tutto: elenco chiamate completo
- Chiamate Effettuate: elenco chiamate effettuate
- Chiamate Ricevute: elenco chiamate ricevute
- Chiamate Perse: elenco chiamate perse

Informazioni

1 Toccare .

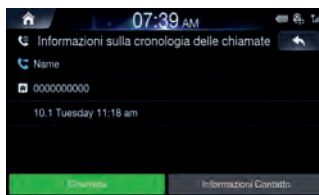

2 Toccare [Chiamata] per effettuare una chiamata

3 Toccare [Informazioni Contatto] → [Aggiungi ai preferiti] per aggiungere il contatto ai preferiti.

Favoriti

In Favoriti, è possibile aggiungere i numeri usati di frequente per trovarli e chiamarli con rapidità.

Salvataggio nei preferiti

1 Se nessun preferito è stato aggiunto, sarà visualizzata la schermata seguente.

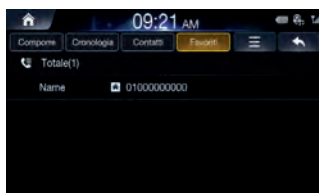

2 Toccare [Aggiungi nuovo].

3 Selezionare il contatto che si desidera aggiungere dai contatti.

- Quando un preferito è già aggiunto, toccare  → [Aggiungi nuovo].

Eliminazione dei preferiti

1 Toccare  → [Elimina Elementi]

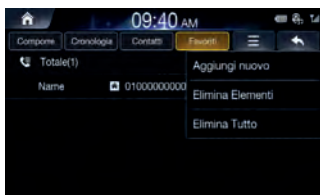

2 Selezionare i contatti e toccare [Elimina].

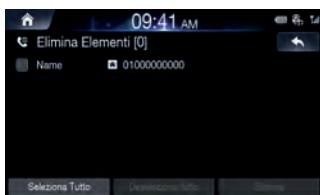

- Per eliminarli tutti, toccare  → [Elimina Tutto].

Impostazioni Bluetooth

1 Toccare [Impostazioni].



Per maggiori informazioni, vedere "Impostazioni Bluetooth" a pagina 61.

Impostazioni

Modalità di avvio

- 1 Premere il pulsante  All Menus → toccare [Impostazioni].
In alternativa, dalla schermata iniziale, toccare → [Impostazioni].

Sarà visualizzata la schermata principale Impostazioni.

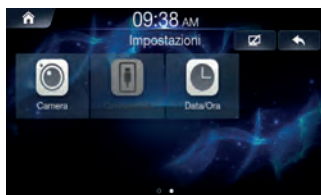

- 2 Toccare l'icona dell'impostazione richiesta nella parte superiore della schermata principale Impostazioni oppure scorrere rapidamente l'elenco verso sinistra/destra. Toccare poi la voce di impostazione.

Impostazioni Bluetooth

Questo menu permette di configurare le impostazioni del Bluetooth®.

- 1 Nella schermata Impostazioni, toccare [Bluetooth].



Connessione Bluetooth

Questo menu permette di gestire l'elenco dei dispositivi Bluetooth, tra cui l'accoppiamento, il collegamento o l'eliminazione dei dispositivi Bluetooth.

- 1 Nella schermata Impostazioni Bluetooth, toccare [Connessione Bluetooth].

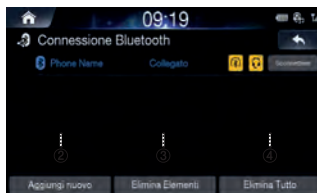

- ① **Connessione/disconnessione**
Consente di connettere/disconnettere un dispositivo Bluetooth.
- ② **Aggiungi nuovo**
Consente di accoppiare un dispositivo Bluetooth nuovo.
- ③ **Elimina Elementi**
Consente di eliminare un dispositivo Bluetooth accoppiato.
- ④ **Elimina Tutto**
Consente di eliminare tutti i dispositivi Bluetooth accoppiati.

■ Accoppiamento e connessione di un telefono - Quando non vi sono telefoni accoppiati

1. Toccare [Aggiungi nuovo].

In alternativa, dalla schermata iniziale, toccare [Tutti i Menù] → [Telefono].

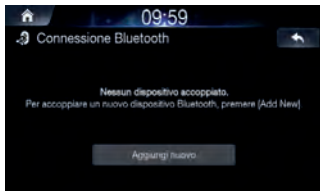

2. Effettuare l'accoppiamento dal dispositivo Bluetooth.



Nel dispositivo Bluetooth, cercare il nome dell'unità AVN e accoppiare il dispositivo. Quando si effettua la ricerca del dispositivo Bluetooth, l'unità AVN compare con il nome "INE-W611D" e il codice di accesso predefinito è "0000".

• *Alcuni dispositivi Bluetooth potrebbero richiedere l'immissione del codice di accesso, altri no.*

3. Dopo aver completato la connessione Bluetooth, il nome del dispositivo Bluetooth connesso apparirà sulla schermata.

■ Quando un telefono è già accoppiato

Selezionare il dispositivo dall'elenco e toccare [Connessione].



- *Quando è collegato un dispositivo Bluetooth, non è possibile accoppiarne uno nuovo. Se si desidera accoppiare un telefono nuovo, disconnettere innanzitutto quello Bluetooth collegato.*
- *È possibile registrare fino a 5 telefoni cellulari compatibili Bluetooth.*
- *Se sono già stati registrati tutti i 5 dispositivi, il 6° non viene salvato. Per registrare un altro dispositivo, occorre prima eliminare uno degli altri 5.*

■ Disconnessione dei dispositivi Bluetooth

Selezionare il dispositivo al momento connesso e toccare [Sconnettere].

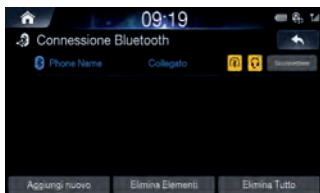

■ Eliminazione dei dispositivi Bluetooth

1. **Toccare [Elimina Elementi]** e selezionare il dispositivo che si desidera eliminare.

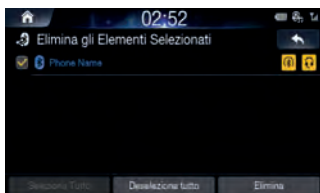

2. **Toccare [Elimina].**

Per selezionare tutti i dispositivi, premere [Seleziona tutto].

Per deselezionare tutti i dispositivi selezionati, premere [Deseleziona tutto].

- Premendo *Si* nella finestra popup che segnala che il dispositivo sarà prima disconnesso, è possibile eliminare un dispositivo Bluetooth connesso.
- Per eliminare tutti i dispositivi accoppiati, toccare [Elimina Tutto].
- Eliminando un dispositivo, saranno eliminati anche il registro delle chiamate e i contatti che erano stati salvati nell'unità.
- Toccando [Annullare], l'impostazione sarà eliminata.

Impostazione della priorità connessione automatica

All'inserimento dell'accensione del veicolo, il dispositivo Bluetooth si conatterà automaticamente in base all'opzione impostata.

1 **Nella schermata Impostazioni Bluetooth, toccare [Priorità connessione automatica].**



2 **Selezionare il dispositivo Bluetooth per il quale si desidera impostare la connessione prioritaria.**

Toccando il pulsante [Nessun Telefono Selezionato], si conatterà automaticamente il telefono Bluetooth® collegato più di recente.

Visualizzazione delle informazioni di sistema Bluetooth

Questa funzione serve a cambiare il nome del veicolo in Bluetooth e le informazioni di sistema.

- 1 Nella schermata Impostazioni Bluetooth, toccare [Info Bluetooth].

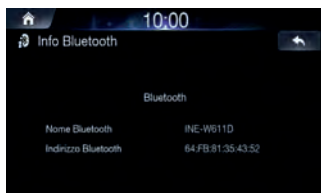

Impostazione del codice di accesso

Questa funzione permette di cambiare il codice di accesso usato per l'autenticazione del dispositivo Bluetooth.

- 1 Nella schermata Impostazioni Bluetooth, toccare [Codice di Accesso].

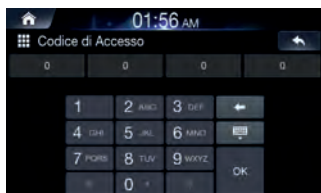

- 2 Immettere il codice di accesso e toccare [OK].
Ha inizio la chiamata.

• La passkey predefinita è 0000.

Ripristino delle impostazioni Bluetooth

Questa funzione serve a riportare tutte le impostazioni Bluetooth allo stato predefinito.

- 1 Nella schermata Impostazioni Bluetooth, toccare [Reset].



- 2 Toccare [Reset] → [Sì].

Impostazioni Audio

Questo menu serve a regolare gli effetti acustici dell'intero sistema.

- 1 Nella schermata Impostazioni, toccare [Sounds].

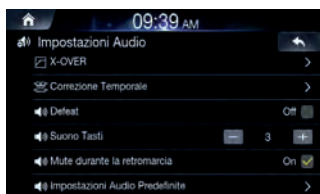
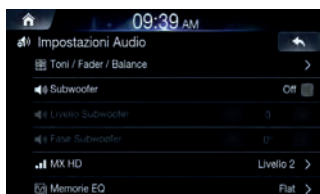

Impostazione del subwoofer

- 1 Spuntare la casella [Off] per attivare la funzione subwoofer.

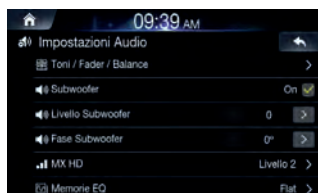

- 2 Regolare il livello e la fase del subwoofer usando [<, >].

- Le funzioni *Livello Subwoofer* e *Fase Subwoofer* non sono disponibili quando *Subwoofer* è *Off*.
- Il *livello del subwoofer* può essere impostato su un valore compreso tra 0 e 15.
- La *fase di uscita del subwoofer* è selezionabile tra *Subwoofer Normal (0°)* e *Subwoofer Reverse (180°)*.

Impostazione di Tone/Fader/Balance

- 1 Nella schermata delle impostazioni audio, toccare [Toni/Fader/Balance].

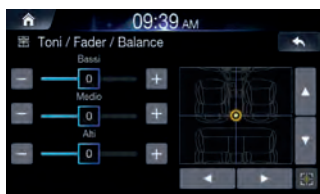

- 2 Usare i pulsanti ▲, ▼, ◀, ▶, 0 e per regolare le impostazioni.

Toccare per riportare il suono in posizione centrale.

Impostazione di MX HD

Media Xpander (MX HD) rende distinti i suoni vocali o strumentali indipendentemente dalla sorgente musicale. La radio FM/DAB, l'unità flash USB e l'iPod/iPhone saranno in grado di riprodurre la musica con chiarezza anche laddove la rumorosità della strada è elevata.

1 Nella schermata delle impostazioni audio, toccare [MX HD].

2 Impostare l'opzione desiderata.

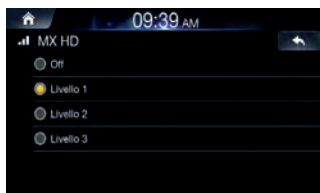

Supporto: Off/Livello 1/Livello 2/Livello 3: le frequenze medie e alte diventano più chiare e viene riprodotto un suono ben bilanciato in tutte le bande.

Quando è collegato l'AUX, le opzioni saranno [Off, Compressed Media / Movie / Music].

AUX: Off / Compressed Media / Movie / Music : scegliere la modalità MX HD (Compressed Media, Movie o Music) che corrisponde al tipo di supporto collegato.

- Quando l'impostazione Defeat è "On", questa configurazione non può essere effettuata.
- L'impostazione MX HD può essere effettuata solo quando una sorgente è in fase di selezione.
- L'efficacia aumenta all'aumentare del livello di impostazione di MX HD, ossia Livello 1, Livello 2, Livello 3.
- Movie: i dialoghi del video vengono riprodotti in modo più chiaro.
- Music: il disco contiene una grande quantità di dati, come clip musicali. Il sistema MX usa tali dati per riprodurre il suono in modo accurato.

Impostazione di EQ Presets

10 impostazioni tipiche dell'equalizzatore sono state definite in fabbrica per diversi tipi di materiale musicale sorgente.

1 Nella schermata Impostazioni, toccare [Memorie EQ].

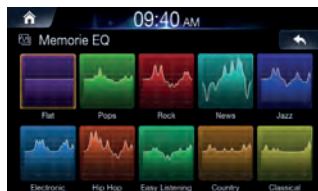

- È possibile impostare su ON un solo tipo.
- L'impostazione delle preselezioni dell'equalizzatore è configurabile quando Defeat è "Off".

Impostazione del crossover (X-Over)

■ Informazioni sul crossover

Questa unità è dotata di crossover attivo. Il crossover limita le frequenze trasmesse alle uscite. Ogni canale è controllato in modo indipendente. Pertanto, ciascun altoparlante può funzionare alle frequenze per le quali è stato ottimamente progettato.

Il crossover consente di regolare il filtro passa-alto (HPF) o il filtro passa-basso (LPF) per ciascuna banda, nonché la pendenza (rapidità con cui il filtro passa dai picchi alti a quelli bassi).

È possibile effettuare regolazioni in base alle caratteristiche di riproduzione degli altoparlanti. Per alcuni altoparlanti potrebbe non essere necessaria una rete passiva. Se si hanno dei dubbi al riguardo, consultare un rivenditore autorizzato Alpine.

	Frequenza di taglio (incrementi di 1/3 di ottava)		Pendenza		Livello
	HPF	LPF	HPF	LPF	
Subwoofer (LPF)	----	20 Hz - 200 Hz	----	0, 6, 12, 18, 24 dB/ott.	Da 0 a -12 dB
Altoparlante posteriore (HPF)	20 Hz - 200 Hz	----	0, 6, 12, 18, 24 dB/ott.	----	Da 0 a -12 dB
Altoparlante anteriore (HPF)	20 Hz - 200 Hz	----	0, 6, 12, 18, 24 dB/ott.	----	Da 0 a -12 dB

Low-range

High-range

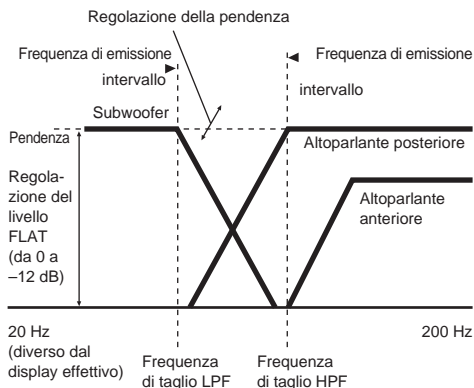

- **HPF (filtro passa-alto):** taglia le frequenze più basse e lascia passare quelle più alte.
- **LPF (filtro passa-basso):** taglia le frequenze più alte e lascia passare quelle più basse.
- **Pendenza:** la variazione di livello (in dB) per un cambio di frequenza di una ottava.
- Più alto è il livello della pendenza, più inclinata è la pendenza.
- Regolare la pendenza su **FLAT** per bypassare i filtri HP o LP.
- Non utilizzare un tweeter con HPF disattivato o impostato su una frequenza bassa, poiché potrebbe danneggiare l'altoparlante a causa del contenuto a bassa frequenza.

- La regolazione deve essere effettuata in base alla frequenza di crossover consigliata per gli altoparlanti collegati. Determinare la frequenza di crossover consigliata per gli altoparlanti. Se si imposta un intervallo di frequenza esterno a quello consigliato possono verificarsi danni agli altoparlanti.

Per le frequenze di crossover consigliate per gli altoparlanti Alpine, consultare il rispettivo manuale di istruzioni.

Si declina qualsiasi responsabilità per eventuali danni o malfunzionamenti degli altoparlanti provocati dall'utilizzo di un crossover esterno a quello consigliato.

1. 1 Nella schermata Impostazioni, toccare [X-Over].

2. Toccare [Canale] per selezionare il canale.

Ad ogni sfioramento corrisponde una variazione di canale.

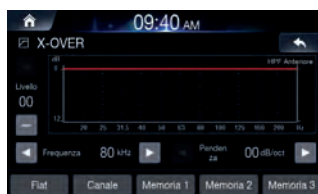

- Il canale da regolare appare in rosso.

HPF Anteriore → Rear HPF → Subw. LPF → HPF Anteriore

3. Regolare il crossover a proprio piacimento.

Selezione della frequenza di taglio

Toccare o di "Frequenza", quindi selezionare la frequenza di taglio. (20 / 25 / 31.5 / 40 / 50 / 63 / 80 (Impostazione iniziale) / 100 / 125 / 160 / 200)

Regolazione della pendenza

Toccare o di "Pendenza", quindi regolare la pendenza HPF o LPF. (0 (Impostazione iniziale) / 6 / 12 / 18 / 24 dB/ott.)

Regolazione del livello

Toccare o di "Livello", quindi regolare il livello HPF o LPF. (Da -12 a 0 dB (Impostazione iniziale: 0))

4. Ripetere i punti da 1 a 2 per effettuare le regolazioni sugli altri canali.

5. Per salvare il valore di impostazione regolato, toccare [Memoria 1], [Memoria 2] o [Memoria 3] senza rilasciarlo, per almeno 2 secondi.

- Toccare [Flat] per inizializzare tutti i valori.
- Se l'impostazione Subwoofer è "Off", non può essere modificata.
- Quando si esegue la regolazione di X-OVER occorre prendere in considerazione la risposta di frequenza degli altoparlanti collegati.

Richiamo del valore regolato di X-OVER

Richiamo del valore regolato di X-OVER preselezionato.

Toccare [Memoria 1], [Memoria 2] o [Memoria 3] sulla schermata X-OVER.

Sarà richiamata l'impostazione memorizzata in Memoria.

Impostazione della correzione temporale

■ Informazioni sulla correzione temporale

La distanza tra l'ascoltatore e gli altoparlanti in un'auto può variare enormemente a causa della complessa disposizione di questi ultimi. Tale differenza nelle distanze tra altoparlanti e ascoltatore crea uno sbalzo nell'immagine del suono e nelle caratteristiche di frequenza. Questo è dovuto al ritardo tra il momento in cui il suono raggiunge l'orecchio destro dell'ascoltatore e quello in cui raggiunge l'orecchio sinistro.

Per correggere il problema, l'unità ritarda il segnale audio inviato agli altoparlanti più vicini all'ascoltatore. In pratica, si crea una percezione di maggiore distanza per questi ultimi. L'ascoltatore viene così posizionato alla stessa distanza tra gli altoparlanti a destra e a sinistra, ottenendo un effetto ottimale. La regolazione per ciascun altoparlante viene effettuata con incrementi di 3,4 cm.

Esempio 1. Posizione di ascolto: sedile anteriore sinistro

Regolare il livello di correzione temporale dell'altoparlante anteriore sinistro su un valore elevato e il livello dell'altoparlante posteriore destro su zero o un valore ridotto.

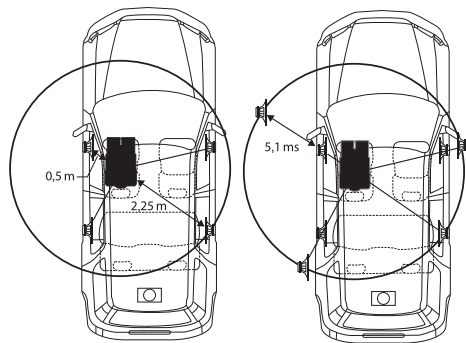

Il suono non è bilanciato perché la distanza tra la posizione di ascolto e i vari diffusori è diversa.

La differenza a livello di distanza tra gli altoparlanti anteriore sinistro e posteriore destro è di 1,75 m.

Ora verrà calcolato il valore di correzione temporale per l'altoparlante anteriore sinistro mostrato nella figura seguente.

Condizioni:

Altoparlante più lontano - posizione di ascolto: 2,25 m (88-9/16")
 Altoparlante anteriore sinistro - posizione di ascolto: 0,5 m (19-11/16")
 Calcolo: $L = 2,25 \text{ m} - 0,5 \text{ m} = 1,75 \text{ m}$

Correzione temporale = $1,75 \div 343^* \times 1.000 = 5,1 \text{ (ms)}$

* Velocità del suono: 343 m/s a 20 °C

In altre parole, assegnando al diffusore anteriore sinistro un valore di correzione temporale di 5,1 ms, la sua distanza dall'ascoltatore sembra essere identica alla distanza del diffusore più lontano.

La correzione temporale elimina la differenza nel tempo richiesto dal suono per raggiungere la posizione di ascolto.

Il tempo del diffusore anteriore sinistro viene corretto di 5,1 ms in modo tale che il suo suono raggiunga la posizione d'ascolto contemporaneamente al suono proveniente dagli altri altoparlanti.

Esempio 2. Posizione di ascolto: tutti i sedili

Regolare il livello di correzione del tempo di ogni altoparlante più o meno sullo stesso livello.

1. Sedersi nella posizione di ascolto (ad esempio il sedile del conducente) e misurare la distanza (in metri) tra la testa e i vari diffusori.
2. Calcolare la differenza nel valore di correzione della distanza tra l'altoparlante più lontano e gli altri altoparlanti.

$L = (\text{distanza dall'altoparlante più lontano}) - (\text{distanza dagli altri altoparlanti})$

Questi valori sono i valori di correzione temporale per i diversi altoparlanti. Impostando questi valori, ogni suono raggiunge la posizione di ascolto contemporaneamente al suono proveniente dagli altri altoparlanti.

Elenco dei valori di correzione temporale

Differenza temporale (msec)	Distanza (cm)	Distanza (pollici)	Differenza temporale (msec)	Distanza (cm)	Distanza (pollici)
0,0	0,0	0,0	5,0	170,0	67,0
0,1	3,4	1,3	5,1	173,4	68,3
0,2	6,8	2,7	5,2	176,8	69,7
0,3	10,2	4,0	5,3	180,2	71,0
0,4	13,6	5,4	5,4	183,6	72,4
0,5	17,0	6,7	5,5	187,0	73,7
0,6	20,4	8,0	5,6	190,4	75,0
0,7	23,8	9,4	5,7	193,8	76,4
0,8	27,2	10,7	5,8	197,2	77,7
0,9	30,6	12,1	5,9	200,6	79,1
1,0	34,0	13,4	6,0	204,0	80,4
1,1	37,4	14,7	6,1	207,4	81,7
1,2	40,8	16,1	6,2	210,8	83,1
1,3	44,2	17,4	6,3	214,2	84,4
1,4	47,6	18,8	6,4	217,6	85,8
1,5	51,0	20,1	6,5	221,0	87,1
1,6	54,4	21,4	6,6	224,4	88,4
1,7	57,8	22,8	6,7	227,8	89,8
1,8	61,2	24,1	6,8	231,2	91,1
1,9	64,6	25,5	6,9	234,6	92,5
2,0	68,0	26,8	7,0	238,0	93,8
2,1	71,4	28,1	7,1	241,4	95,1
2,2	74,8	29,5	7,2	244,8	96,5
2,3	78,2	30,8	7,3	248,2	97,8
2,4	81,6	32,2	7,4	251,6	99,2
2,5	85,0	33,5	7,5	255,0	100,5
2,6	88,4	34,8	7,6	258,4	101,8
2,7	91,8	36,2	7,7	261,8	103,2
2,8	95,2	37,5	7,8	265,2	104,5
2,9	98,6	38,9	7,9	268,6	105,9
3,0	102,0	40,2	8,0	272,0	107,2
3,1	105,4	41,5	8,1	275,4	108,5
3,2	108,8	42,9	8,2	278,8	109,9
3,3	112,2	44,2	8,3	282,2	111,2
3,4	115,6	45,6	8,4	285,6	112,6
3,5	119,0	45,9	8,5	289,0	113,9
3,6	122,4	48,2	8,6	292,4	115,2
3,7	125,8	49,6	8,7	295,8	116,6
3,8	129,2	50,9	8,8	299,2	117,9
3,9	132,6	52,3	8,9	302,6	119,3
4,0	136,0	53,6	9,0	306,0	120,6
4,1	139,4	54,9	9,1	309,4	121,9
4,2	142,8	56,3	9,2	312,8	123,3
4,3	146,2	57,6	9,3	316,2	124,6
4,4	149,6	59,0	9,4	319,6	126,0
4,5	153,0	60,3	9,5	323,0	127,3
4,6	156,4	61,6	9,6	326,4	128,6
4,7	159,8	63,0	9,7	329,8	130,0
4,8	163,2	64,3	9,8	333,2	131,3
4,9	166,6	65,7	9,9	336,6	132,7

1. Nella schermata Impostazioni, toccare [Correzione Temporale].



2. Toccare il pulsante modalità di correzione e selezionare la modalità.

A ciascuna pressione del pulsante, la modalità cambia nell'ordine ms, pollici e cm.

3. Toccare [-] o [+] per ciascun altoparlante così da regolare il tempo o la distanza.

Da 0,0 msec a 9,9 msec (0,1 msec/fase)

Da 0,0 cm (0,0 pollici) a 336,6 cm (132,7 pollici) (3,4 cm/fase)

Tutti i valori di impostazione degli altoparlanti sono regolabili nell'intervallo di 15 ms o 510 cm.

4. Per salvare il valore di impostazione regolato, toccare [Memoria 1], [Memoria 2] o [Memoria 3] senza rilasciarlo, per almeno 2 secondi.

- Toccare [Flat] per impostare tutti i valori su 0,0.
- Se l'impostazione Subwoofer è "Off", non può essere modificata.

Richiamo del valore di correzione temporale

Richiamo del valore di correzione temporale preselezionato.

Toccare [Memoria 1], [Memoria 2] o [Memoria 3] sulla schermata di correzione temporale.

Sarà richiamata l'impostazione memorizzata in Memoria.

Impostazione di Defeat

Se Defeat è "On", le funzioni MX HD e Memorie EQ sono disinserite. In questo modo, eventuali impostazioni effettuate per queste funzioni sono disabilitate.

Spuntare la casella [Off] per attivare la funzione.

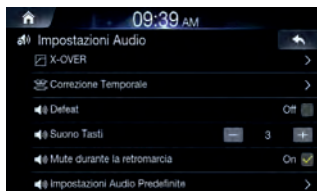

Togliere il segno di spunta dalla casella [On] per disattivare la funzione.

Impostazione del suono dei tasti

È possibile cambiare il volume del suono udito premendo un pulsante.

Regolare il suono su un valore compreso tra 0 e 6.



Impostazione dell'attivazione/disattivazione del silenziamento audio in retromarcia

1 Selezionare l'opzione desiderata tra Off e On.

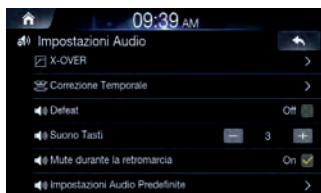

- *Mute while backing up* - funzione usata per controllare l'audio una volta innestata la retromarcia.
- *On* - Silenzia il suono durante la riproduzione.
- *Off* - Mantiene il suono al momento riprodotto.

Impostazioni Audio predefinite

Questa funzione serve a riportare tutte le impostazioni dell'audio allo stato predefinito.

1 Nella schermata delle impostazioni audio, toccare [Impostazioni Audio Predefinite].



2 Toccare [Reset]. Sarà visualizzato il messaggio popup con la scritta "Initialized to factory settings".

Impostazioni Video

Questa funzione serve a regolare i valori di luminosità, saturazione, contrasto e tonalità.

1 Nella schermata Impostazioni, toccare [Visual].

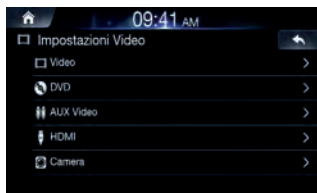

- "Video" può essere selezionato mentre è in corso la riproduzione di un video.

Impostazione di Luminosità/Contrasto/Saturazione/Tinta

1 Nella schermata Impostazioni Video, toccare il menu desiderato.

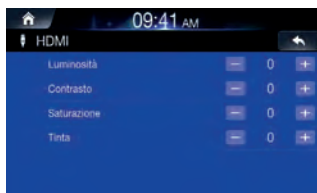

2 Usare [+] e [-] per regolare le impostazioni tra -5 e +5.

- Nelle impostazioni visive Video, [Tinta] non è supportato.

Impostazioni dello schermo

Questo menu permette di definire le impostazioni di visualizzazione dell'intero sistema.

Nella schermata Impostazioni, toccare [Screen].

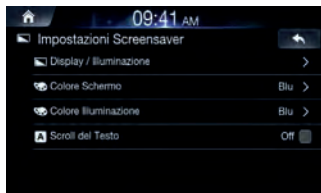

Impostazione di Display/Illuminazione

Nella schermata Impostazioni Screensaver, toccare [Display/Illuminazione].

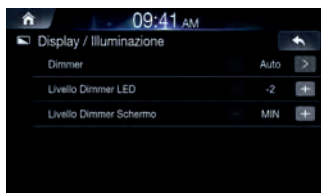

■ Impostazione di Dimmer

La retroilluminazione è fornita da luci LED integrate nel pannello a cristalli liquidi. Il comando dell'illuminazione consente di regolare la luminosità della retroilluminazione in base a quella dell'ambiente, all'interno dell'auto, per facilitare la visione.

Impostare il valore desiderato scegliendo tra Auto, On e Off.

Auto: consente di regolare automaticamente la retroilluminazione del monitor al valore di luminosità dell'abitacolo.

On: consente di mantenere scura la retroilluminazione del monitor.

Off: consente di disattivare la modalità Dimmer automatico per mantenere la retroilluminazione del monitor intensa.

- Le funzioni *Livello Dimmer LED* e *Livello Dimmer Schermo* non sono disponibili quando il valore *Dimmer* è su "Off".

■ Impostazione di Livello Dimmer LED

Regolando il dimmer, è possibile modificare il livello di luminosità dei pulsanti di notte.

Regolare il valore tra -2 e +2.

Questa impostazione è disponibile soltanto quando "Dimmer" è impostato su "On".

■ Impostazione di Livello Dimmer Schermo

È possibile regolare la luminosità della retroilluminazione. Questa funzione risulta utile, ad esempio, per variare la luminosità dello schermo durante i viaggi notturni.

Regolare il valore tra -15 e +15.

È possibile regolare il livello tra MIN (-15) e MAX (+15). Una volta raggiunto il livello minimo o massimo, sul display vengono visualizzati rispettivamente "MIN" o "MAX".

- Questa impostazione è disponibile soltanto quando "Dimmer" è impostato su "On" o "Auto".

Impostazione di Colore Schermo

È possibile effettuare una scelta tra 5 diversi colori.

1 Nella schermata Screen Settings, toccare [Colore Schermo].

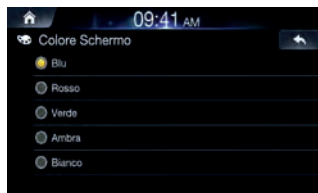

2 Selezionare il colore desiderato.

Impostazione di Colore Illuminazione

È possibile scegliere il colore del pulsante del pannello anteriore tra 7 disponibili.

Nella schermata Screen Settings, toccare [Colore Illuminazione].

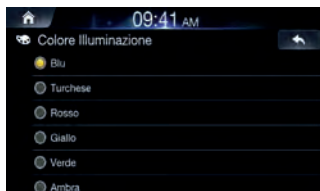

Impostazione di Scroll del Testo

Lo scorrimento delle informazioni sul display è disponibile se vengono immessi dati relativi al nome della cartella, al nome del file o ai tag.

Spuntare la casella [Off] per attivare la funzione.



- Togliere il segno di spunta dalla casella [On] per disattivare la funzione.

Impostazioni generale

È possibile configurare le voci relative alla lingua, ecc.

Nella schermata Impostazioni, toccare [General].

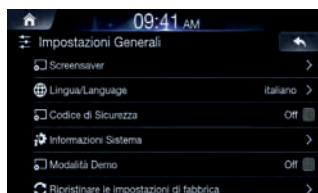

Impostazione dello screen-saver

Questa funzione serve a visualizzare uno screen-saver quando il motore è spento.

1 Nella schermata Impostazioni Generali, toccare [Screensaver].



2 Selezionare l'opzione desiderata.

- *Digitale*: la schermata visualizzerà l'orologio digitale.
- *Analogico*: la schermata visualizzerà l'orologio analogico.
- *Nessuna*: la schermata rimarrà spenta.

Impostazione della lingua

Questo menu permette di definire la lingua del sistema.

1 Nella schermata Impostazioni Generali, toccare [Lingua/Language].

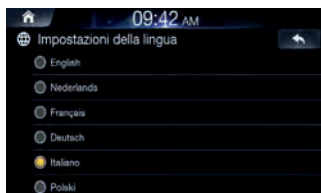

2 Selezionare la lingua desiderata.

English / Nederlands / Français / Deutsch / Italiano / Polski / Русский / Español / 中文

Impostazione del codice di sicurezza

È possibile impostare una password che rende inutilizzabile il sistema previo inserimento. Quando si attiva questa impostazione e si definisce la password, collegando il sistema alla batteria e dopo averlo acceso per la prima volta, è necessario immetterla.

■ Impostazione del codice di sicurezza

1. Spuntare la casella [Off] per attivare la funzione, quindi toccare [OK].

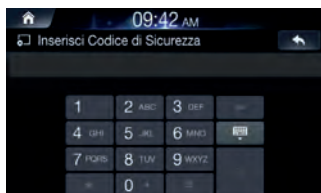

2. Immettere la password e toccare [OK].

- Inserire un numero a 6 - 10 cifre,
- Toccare [←] per eliminare un numero immesso.

3. Immettere nuovamente la medesima password, quindi toccare [OK].

Il codice di sicurezza è impostato e il sistema torna alla schermata del menu Impostazioni Generali, successivamente la casella di controllo del codice di sicurezza viene impostata su "On".

- Se si dimentica la password registrata, l'unità diventa inutilizzabile. In questo caso, occorre rivolgersi all'assistenza.

■ Cancellazione del codice di sicurezza

1. Togliere il segno di spunta dalla casella [On].

Viene visualizzata la schermata di impostazione della password.

2. Immettere la password impostata e toccare [OK].

La password è cancellata e il sistema torna alla schermata del menu Impostazioni generale, successivamente la casella di controllo del codice di sicurezza viene impostata su "Off".

Visualizzazione delle informazioni di sistema

È possibile vedere le informazioni relative alla versione di questo prodotto. Annotare queste informazioni e farvi riferimento quando si contatta il Supporto tecnico Alpine o il rivenditore autorizzato Alpine.

Nella schermata Impostazioni Generali, toccare [Informazioni Sistema].

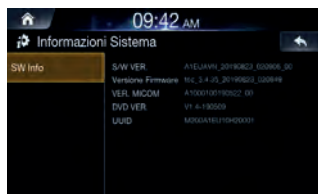

Impostazione di Modalità Demo

L'unità dispone di una funzione di dimostrazione per il display. Per uscire dalla modalità demo, impostare Demo mode su Off.

- 1 Togliere il segno di spunta dalla casella [On] per disattivare la funzione.

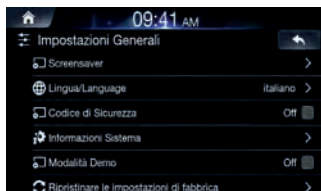

- 2 Spuntare la casella [Off] per attivare la funzione.

Per avviare la modalità demo, non utilizzare il sistema per 30 secondi. Attendere.

- Se si esegue un'operazione durante la modalità demo, la dimostrazione si interromperà provvisoriamente.

Inizializzazione del sistema

È possibile inizializzare tutti i dati per ripristinare le impostazioni di fabbrica. Rimuovere l'unità flash USB, ecc. dal sistema prima di procedere.

- 1 Nella schermata Impostazioni Generali, toccare [Ripristinare le impostazioni di fabbrica].



- 2 Toccare [Reset] → [Si].

- Non accendere/spengere l'alimentazione, né cambiare la posizione della chiave di accensione o rimuovere il pannello dello schermo fino a che non si sia completato il riavvio del sistema.

Impostazioni del Veicolo

Nella schermata Impostazioni, toccare [Veicolo].

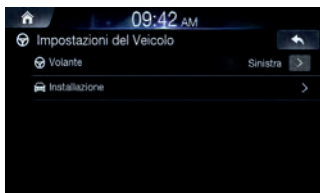

Impostazione di Volante

Impostare questa voce quando si utilizza Apple CarPlay. Questa impostazione influenza la modalità Apple CarPlay.

Selezionare l'opzione desiderata tra Sinistra e Destra.

Impostazione di Installazione

La configurazione del veicolo permette di controllare lo stato del collegamento del cavo retromarcia/cavo freno di stazionamento.

Nella schermata Impostazioni del Veicolo, toccare [Installazione].

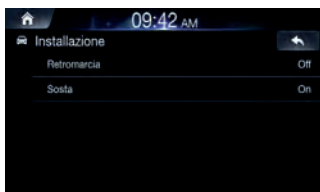

Impostazioni AUX

È possibile configurare le voci relative al dispositivo ausiliario.

Nella schermata Impostazioni, toccare [AUX].

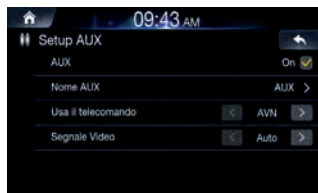

- Questa impostazione non può essere cambiata finché è selezionata la sorgente AUX.
- Questa impostazione è disponibile soltanto quando "AUX" è impostato su "On".

Attivazione/disattivazione di AUX

Spuntare la casella [Off] per attivare la funzione.

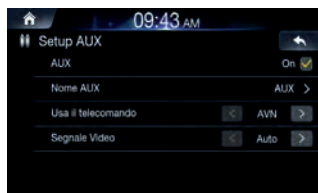

Togliere il segno di spunta dalla casella [On] per disattivare la funzione.

Impostazione di Nome AUX

- 1 Nella schermata delle impostazioni AUX, toccare [Nome AUX].

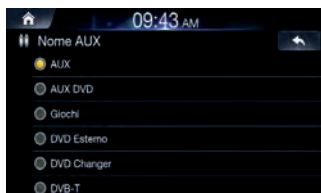

- 2 Selezionare il nome desiderato.
AUX / AUX DVD / Giochi / DVD Esterno / DVD Changer / DVB-T / TV / lettore USB

Uso del telecomando

- 1 Spuntare la casella [AVN] per attivare la funzione.

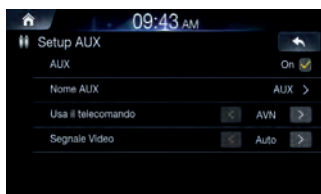

- 2 Togliere il segno di spunta dalla casella [RSE] per disattivare la funzione.

- AVN: AUX è azionato tramite il segnale del telecomando dal sensore telecomando.
- RSE: AUX è azionato tramite il segnale del telecomando trasmesso dal dispositivo collegato con l'RSE.

Impostazione del segnale

È possibile commutare il sistema dei segnali in ingresso video.

Selezionare l'opzione desiderata.

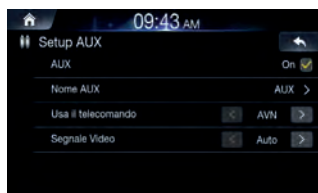

- Auto: consente di selezionare automaticamente il tipo di segnale in ingresso video (NTSC o PAL).
- NTSC/PAL: consente di scegliere manualmente il tipo di segnale in ingresso video.

Impostazioni HDMI

È possibile impostare il nome di un dispositivo esterno connesso tramite HDMI.

- 1 Nella schermata Impostazioni, toccare [HDMI].

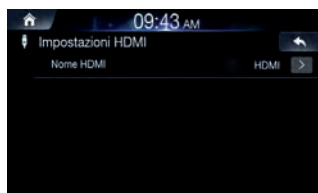

- 2 Selezionare il nome desiderato.
 - HDMI: impostato quando uno smartphone è connesso tramite HDMI.
 - DVD: impostato quando è collegato un lettore DVD esterno.
- Questa impostazione non può essere cambiata finché è selezionata la sorgente HDMI.

Impostazioni Camera

È possibile configurare le voci relative alla telecamera.

Nella schermata Impostazioni, toccare [Camera].



Impostazione di Stato Camera

È possibile impostare l'ingresso della telecamera.

1 Nella schermata Impostazioni Camera, toccare [Stato Camera].

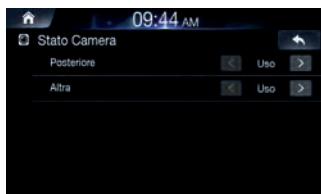

2 Impostare se utilizzare la telecamera posteriore o le altre.

- *Posteriore*: telecamera posteriore
- *Altra*: telecamera laterale, telecamera ambiente, ecc.

Impostazione di Segnale Video Camera

È possibile commutare il sistema dei segnali in ingresso video.

Selezionare l'opzione desiderata.

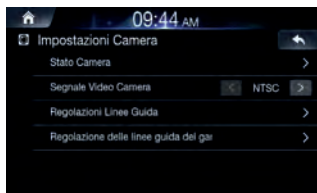

- *Auto*: consente di selezionare automaticamente il tipo di segnale in ingresso video (NTSC o PAL).
- *NTSC/PAL*: consente di scegliere manualmente il tipo di segnale in ingresso video.

Impostazione di Camera Guideline

Collegando una telecamera posteriore, è possibile cambiare le linee di riferimento della telecamera.

Questa voce non può essere selezionata quando lo stato della telecamera posteriore è impostato su "Off" o "Other".

1 Nella schermata Impostazioni Camera, toccare [Guideline Adjustment].



2 Toccare la linea di riferimento che si desidera regolare.

È anche possibile selezionare la linea di riferimento toccando [▲, ▼].

- *Non è possibile regolare in maniera indipendente la posizione della linea di riferimento gialla al centro.*

È gestita da un sistema per essere il centro delle due linee di riferimento gialle sulla sinistra e sulla destra oppure la linea verde centrale e la linea di riferimento rossa.

3 Toccare [▲, ▼, ◀, ▶] per regolare la posizione della linea di riferimento.

- *Toccando [Clear] si cancellano le regolazioni e si torna all'impostazione disponibile prima della modifica della linea di riferimento.*

4 Una volta completata la regolazione, toccare [Imposta].

■ Attivazione/disattivazione della visualizzazione delle linee di riferimento

1. Selezionare la linea di riferimento.

2. Toccare [On/Off].

Il riferimento al momento selezionato si disattiverà.

3. Per attivare la linea di riferimento, toccare nuovamente [On/Off].

• Le linee di riferimento che sono disattivate rimangono regolabili.

■ Ripristino delle linee di riferimento ai valori predefiniti

1. Toccare [Predefinita].



2. Toccare [OK].

I valori regolati torneranno alle impostazioni predefinite.

■ Impostazione della linea di riferimento del gancio di traino

1. Nella schermata Impostazioni Camera, toccare [Hitch Guideline Adjustment].



2. Toccare la linea di riferimento che si desidera regolare.

È anche possibile selezionare la linea di riferimento toccando [▲, ▼].

3. Toccare [-, +] per regolare la posizione della linea di riferimento.

4. Una volta completata la regolazione, toccare [Imposta].

Impostazioni Connettività

Questo menu permette di definire la connettività vettura del sistema.

Nella schermata Impostazioni, toccare [Connectivity].

Impostazione di Android Auto

1 Nella schermata Impostazioni Connettività, toccare [Android Auto].



2 Spuntare la casella per poter usare il proprio telefono Android con Android Auto.

Se la casella Android Auto è spuntata, è possibile usare le funzioni del telefono Android con un cavo USB e il Bluetooth connesso. Abilita le funzioni Android Auto.

• Mentre Android Auto è in esecuzione, non è possibile usare alcun audio Bluetooth.

Impostazione di Apple CarPlay

Questo menu permette di impostare la connettività quando l'iPhone è connesso tramite cavo USB.

- 1 Nella schermata Impostazioni Connettività, toccare [Apple CarPlay].

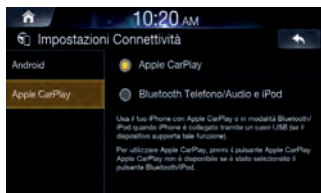

- 2 Selezionare l'opzione desiderata.

- Apple CarPlay: usa l'iPhone con Apple CarPlay
 - Bluetooth Telefono/Audio e iPod: usa l'iPhone in modalità Bluetooth/iPod.
- Questa impostazione non è valida per la riproduzione musicale di iPhone 4S e iPod.

Impostazioni Data/Ora

Questa funzione serve a impostare l'ora e la data mostrate nel sistema.

- 1 Nella schermata Impostazioni, toccare [Data/Ora].



- La funzione Data/Ora non è disponibile quando si usa l'ora del GPS. Per cambiare manualmente la data/ora, disinserire la funzione [Ora del GPS].

- 2 Regolare la data e l'ora.

- DD/MM: visualizza la data nell'ordine giorno > mese
- MM/DD: visualizza la data nell'ordine mese > giorno.

Ricezione dell'ora del GPS

Spuntare la casella [Ora del GPS] per visualizzare l'ora del GPS ricevuto.

- La funzione Data/Ora non è disponibile quando si impiega l'ora del GPS.

Conversione del formato ora

Spuntare/togliere il segno di spunta dalla casella [24H] per convertire la visualizzazione dell'orologio digitale in 24 o 12 ore.

Attivazione/disattivazione dell'ora legale

Spuntare la casella [Ora Legale] per attivare la funzione.

Funzionamento della telecamera

Collegando una telecamera opzionale, è possibile trasmettere sul monitor il relativo video.

A questa unità è possibile collegare la telecamera anteriore o la telecamera posteriore.

Effettuare l'impostazione sullo stato della telecamera (posteriore o altra) in base a quella collegata.

Telecamera posteriore:

Collegando una telecamera HCE-C127D/HCE-C157D/HCE-C252RD, ecc., quando il veicolo è in retromarcia, sullo schermo dell'unità apparirà automaticamente la vista della telecamera posteriore (i riferimenti di guida relativi alla larghezza del veicolo e alla distanza disponibile).

Altra telecamera:

Impostare questa opzione quando si collega una telecamera diversa da quella posteriore, ad esempio una anteriore.

È possibile regolare la qualità delle immagini della telecamera. Voci di impostazione: Luminosità/Colour/Contrasto/Tinta Vedere "Impostazioni Video".

Funzionamento della telecamera posteriore

Visualizzazione dell'immagine della telecamera posteriore dalla schermata Menu

1 Premere il pulsante Tutti i Menù

In alternativa, dalla schermata iniziale, toccare [Tutti i Menù].

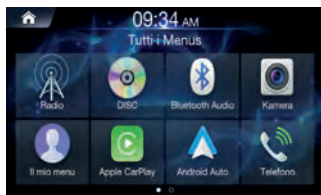

2 Toccare [Kamera].



- Per tornare alla schermata precedente, toccare [←].
- È possibile eseguire una regolazione delle linee di riferimento. Per maggiori informazioni, vedere "Impostazione di Camera Guideline".
- Le linee di riferimento saranno visualizzate (o nascoste) in funzione dell'attivazione o della disattivazione della guida.

Visualizzazione del video vista posteriore durante la retromarcia

1. **Spostare la leva del cambio in posizione di retromarcia (R).**
L'immagine proiettata dalla telecamera posteriore rimane visibile fino a che è selezionata la retromarcia.
2. **Spostando la leva del cambio in una posizione diversa dalla retromarcia (R), il monitor torna alla schermata precedente.**
 - Nel procedere in retromarcia, non affidarsi mai unicamente alla telecamera. Voltarsi sempre per osservare e impiegare la telecamera esclusivamente per ottenere un'ulteriore assistenza.
 - Questa funzione è efficace quando il filo della retromarcia è collegato opportunamente.
 - È possibile eseguire una regolazione delle linee di riferimento. Per maggiori informazioni, vedere "Impostazione di Camera Guideline".

Attivazione/disattivazione della visualizzazione delle linee di riferimento

1. **Toccare lo schermo quando viene visualizzata l'immagine della telecamera.**
La schermata operativa appare sullo schermo.
 - Dopo un time-out di 5 secondi, la schermata operativa torna allo schermo di visualizzazione della telecamera.
2. **Toccare [Guide Off] sulla schermata di visualizzazione della telecamera posteriore.**
La guida scompare e il tasto [Guide Off] diventa [Guide On].

3. **Toccare [Guide On] per attivare la guida.**

Attivazione/disattivazione della visualizzazione della linea di riferimento del gancio di traino

1. **Toccare lo schermo quando viene visualizzata l'immagine della telecamera.**
La schermata operativa appare sullo schermo.
 - Dopo un time-out di 5 secondi, la schermata operativa torna allo schermo di visualizzazione della telecamera.
2. **Toccare [Hitch Guide On] sulla schermata di visualizzazione della telecamera posteriore.**
Appare la linea di riferimento del gancio di traino, successivamente il tasto [Hitch Guide On] diventa [Hitch Guide Off].
3. **Toccare [Hitch Guide Off] per disattivare la guida.**

Commutazione dell'immagine della telecamera anteriore

1. **Toccare lo schermo quando viene visualizzata l'immagine della telecamera.**
La schermata operativa appare sullo schermo.
 - Dopo un time-out di 5 secondi, la schermata operativa torna allo schermo di visualizzazione della telecamera.
2. **Toccare [Other View] sulla schermata di visualizzazione della telecamera posteriore.**
Appare la vista della telecamera anteriore, successivamente il tasto [Other View] diventa [Rear View].
3. **Toccare [Rear View] per visualizzare la vista della telecamera posteriore.**

Informazioni sulla guida della telecamera posteriore

Per visualizzare la linea di riferimento, attivarla. Inoltre, per regolare la guida, vedere "Impostazione di Camera Guideline". La guida presente nella schermata di visualizzazione della telecamera posteriore può anche essere disattivata.

■ Significato dei simboli

Inserendo la retromarcia, il monitor passa all'immagine della telecamera vista posteriore. Appaiono i riferimenti che consentono di visualizzare la larghezza della vettura e la distanza dal paraurti posteriore.

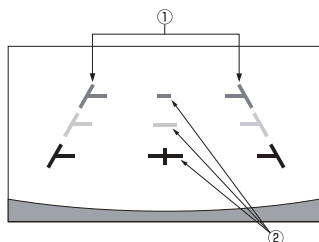

1. Riferimenti circa l'estensione della larghezza della vettura (rosso, giallo e verde, in ordine di distanza)

Se calibrati correttamente, i riferimenti indicano la larghezza della vettura. In questo modo, la vettura sarà agevolata nel compiere la retromarcia in senso rettilineo.

I simboli rappresentano la distanza dal retro della vettura (dall'estremità posteriore dei paraurti).

I simboli non si spostano in maniera sincronizzata con il volante. Definire i riferimenti in base alla larghezza della vettura.

2. Simboli di riferimento per la distanza

I simboli rappresentano la distanza dal retro della vettura (dall'estremità posteriore dei paraurti).

- I simboli non si spostano in maniera sincronizzata con il volante.
- Consigliamo di misurare la distanza effettiva rispetto ai riferimenti, avendo il veicolo parcheggiato in piano.
- In funzione delle condizioni della vettura o della superficie stradale, il campo di visione può variare.
- Il campo visivo della telecamera è limitato. Gli oggetti che si trovano agli angoli estremi rispetto alla telecamera (es. sotto i paraurti o agli estremi opposti di questo) potrebbero non trovarsi nel campo visivo.
- La tonalità delle immagini della telecamera può risultare diversa da quella effettiva nell'ambiente.
- In funzione della vettura, il riferimento potrebbe deviare a destra o a sinistra. Non si tratta di un problema di funzionamento.

■ Simbolo di riferimento per la distanza

I riferimenti della distanza rappresentano la distanza tra il paraurti posteriore e il livello del suolo. È difficile stimare con precisione la distanza dagli oggetti sopra il livello del suolo.

Nell'esempio che segue, la distanza da A è 0,5 mentre quella da B è 1 m.

<Schermata>

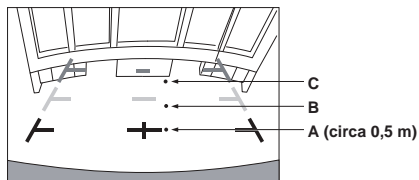

<Posizioni di A, B e C>



Nella schermata, in funzione dei simboli di riferimento per la distanza, l'autocarro sembra essere parcheggiato a circa 1 m di distanza (in posizione B). In realtà, facendo retromarcia verso la posizione A, si andrebbe ad urtare l'autocarro.

Nella schermata, le posizioni A, B e C sembrano essere disposte in ordine di prossimità. In realtà, le posizioni A e C sono alla stessa distanza mentre B è più spostata rispetto ad A e C.

- Il riferimento circa l'estensione della larghezza della vettura rappresenta la distanza dalla superficie stradale. I riferimenti non rappresentano con precisione la distanza da un oggetto sulla strada.

Errore tra la schermata e l'effettiva superficie stradale

Nelle condizioni indicate di seguito, si producono errori tra il riferimento sulla schermata e l'effettiva superficie stradale (le illustrazioni rappresentano un caso in cui la telecamera è montata in posizione standard).

■ In presenza di un pendio ripido in salita, dietro la vettura (esempio)

<Schermata>

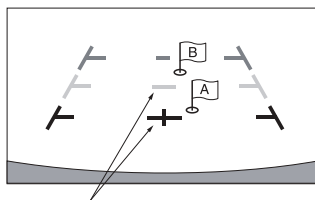

Simboli di riferimento per la distanza

<Situazione della vettura>

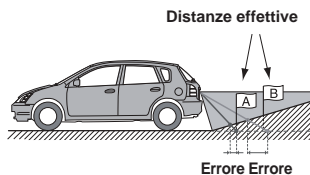

Il simbolo di riferimento per la distanza rappresenta la distanza rispetto ad una superficie stradale piana. Pertanto, in caso di pendio ripido in salita dietro la vettura, i riferimenti relativi alla distanza sono visualizzati più vicino al paraurti posteriore rispetto alla distanza effettiva. Ad esempio, se sul pendio in salita si trova un ostacolo, esso potrebbe sembrare più lontano rispetto all'effettiva posizione.

Inoltre, potrebbe verificarsi un errore tra il riferimento e la traiettoria effettiva della vettura sulla superficie stradale.

■ In presenza di un pendio ripido in discesa, dietro la vettura (esempio)

<Schermata>

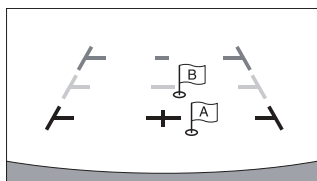

<Situazione della vettura>

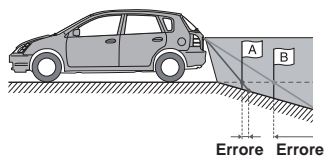

In caso di pendio ripido in discesa dietro la vettura, i riferimenti relativi alla distanza sono visualizzati più lontani dal paraurti posteriore rispetto alla distanza effettiva.

Se sul pendio in discesa si trova un ostacolo, esso sembra più vicino rispetto all'effettiva posizione.

Inoltre, potrebbe verificarsi un errore tra il riferimento e la traiettoria effettiva della vettura sulla superficie stradale.

Informazioni

Aggiornamento software del prodotto

Il presente prodotto usa software aggiornabile tramite unità flash USB. Scaricare il software dal sito web Alpine e aggiornare il prodotto usando l'unità flash USB.

Aggiornamento del prodotto

Per informazioni sull'aggiornamento, consultare il sito web Alpine. <http://www.alpine-europe.com>

Informazioni importanti sul software

Informazioni sulla licenza software del prodotto

Il software installato nel prodotto contiene parti open-source. Per maggiori informazioni sul software open source, vedere il seguente sito web Alpine. <http://www.alpine.com/e/research/oss/>

Informazioni sui formati supportati

Per l'elenco dei formati video supportati dall'unità flash USB, vedere "Formati USB Video supportati" (pagina 42).

Informazioni su MP3/WMA/AAC/FLAC/OGG/APE/MP2



Attenzione

Ad eccezione dell'uso personale, le operazioni di duplicazione di dati audio (inclusi i dati MP3/WMA/AAC/FLAC/OGG/APE/MP2), nonché di distribuzione, trasferimento o copia, a scopo di lucro e non, senza il consenso del proprietario del copyright sono assolutamente vietate dal Copyright Act e dai trattati internazionali relativi al copyright.

Che cos'è MP3?

MP3, il cui nome ufficiale è "MPEG-1 Audio Layer 3", indica uno standard di compressione stabilito da ISO, International Standardization Organization, e da MPEG, istituzione di attività congiunte della IEC.

I file MP3 contengono dati audio compressi. La codifica MP3 è in grado di comprimere a livelli elevati i dati audio, riducendo i file musicali a un decimo delle dimensioni originali. Questo obiettivo viene raggiunto mantenendo al tempo stesso una qualità audio simile a quella dei CD. I rapporti di compressione così elevati del formato MP3 sono possibili grazie all'eliminazione dei suoni non udibili dall'uomo o celati da altri suoni.

Che cos'è WMA?

WMA, o "Windows Media™ Audio", è un formato per dati audio compressi. WMA è simile ai dati audio MP3.

Che cos'è AAC?

AAC è l'abbreviazione di "Advanced Audio Coding" (Codifica audio avanzata), un formato base di compressione audio utilizzato da MPEG2 o MPEG4.

Che cos'è FLAC?

FLAC (Free Lossless Audio Codec) è un codec audio per compressione dati senza perdita di qualità (lossless), sviluppato e offerto come software in open source. I codec con forme di compressione che perdono di qualità, ad esempio MP3 e AAC, riducono parte dei dati per migliorare la capacità di compressione. I FLAC, invece, effettuando la compressione lossless, sono in grado di ricostruire i dati compressi come una copia identica dei dati originali. Il rapporto di compressione FLAC è di circa il 50%.

Metodo di creazione dei file MP3/WMA/AAC/FLAC (unità flash USB)

I dati audio sono compressi utilizzando software con codec MP3/WMA/AAC/FLAC (unità flash USB). Per ulteriori informazioni sulla creazione di file MP3/WMA/AAC/FLAC (unità flash USB), vedere le istruzioni per l'uso relative al software utilizzato.

I file MP3/WMA/AAC/FLAC (unità flash USB) che possono essere riprodotti con questo dispositivo hanno le seguenti estensioni.

MP3: ".mp3"
WMA: ".wma"
AAC: ".aac"
FLAC: ".flac"/".fla"
OGG: ".ogg"
APE: ".ape"
MP2: ".mp2"

WMA non è supportato per i seguenti file: Windows Media Audio Professional, Windows Media Audio 10 std o Windows Media Audio 10 Pro Lossless.

Esistono molte versioni diverse del formato AAC. Verificare che il software in uso sia conforme ai formati accettabili elencati sopra. È possibile che il formato non sia riproducibile anche se l'estensione è valida.

La riproduzione dei file AAC codificati da iTunes è supportata.

Frequenze di campionamento e velocità di trasmissione supportate per la riproduzione

MP3 (unità flash USB)

Frequenze di campionamento: 48 kHz, 44,1 kHz, 32 kHz, 24 kHz, 22,05 kHz, 16 kHz, 12 kHz, 11,025 kHz, 8 kHz

Velocità di trasmissione: 8 - 320 kbps

WMA (unità flash USB)

Frequenze di campionamento: 48 kHz, 44,1 kHz, 32 kHz, 22,05 kHz, 16 kHz, 11,025 kHz, 8 kHz

Velocità di trasmissione: 48 - 320 kbps

AAC (unità flash USB)

Frequenze di campionamento: 48 kHz, 44,1 kHz, 32 kHz, 24 kHz, 22,05 kHz, 16 kHz, 12 kHz, 11,025 kHz, 8 kHz

Velocità di trasmissione: 16 - 320 kbps

FLAC (unità flash USB)

Frequenze di campionamento: 96kHz, 88,2kHz, 48kHz, 44,1kHz, 32kHz, 24kHz, 22,05kHz, 16kHz, 8kHz

Numero di canali: 1ch, 2ch

Questo dispositivo potrebbe non consentire una riproduzione corretta, a seconda delle frequenze di campionamento.

OGG (unità flash USB)

Frequenze di campionamento: fino a 48 kHz

Velocità di trasmissione: 8 - 500 kbps

APE (unità flash USB)

Frequenze di campionamento: fino a 48 kHz

Numero di canali: 1ch, 2ch

MP2 (unità flash USB)

Frequenze di campionamento: fino a 48 kHz

Velocità di trasmissione: 16 - 384 kbps

Tag ID3/tag WMA

Questo dispositivo supporta tag ID3 v1.0, v1.1, v2.2, v2.3, v2.4 e tag WMA ver.1.x. Se in un file MP3/WMA/AAC sono presenti i dati relativi ai tag, questo dispositivo è in grado di visualizzare il titolo (titolo del brano), il nome dell'artista e i tag ID3/WMA relativi al nome dell'album.

Per i caratteri non supportati, viene visualizzata l'indicazione "?". Il numero di caratteri potrebbe essere limitato, o non visualizzato correttamente, a seconda delle informazioni del tag.

Riproduzione di MP3/WMA/AAC/FLAC/OGG/APE/MP2

I file MP3/WMA/AAC/OGG/APE/MP2 vengono preparati e sono successivamente scritti nell'unità flash USB.

- Numero max di file/cartelle riproducibili unità flash USB: 5.000 file/ 2.000 cartelle (inclusa la cartella principale)
- Dimensione del file riproducibile più grande: 512 MB

La riproduzione non può essere eseguita se un disco supera le limitazioni descritte sopra.

Se il nome del file/cartella è lungo, il numero massimo possibile di file potrebbe diminuire.

- Se i loro formati sono riproducibili dall'unità, i file audio e video vengono contati.

Dischi supportati

Dischi che possono essere riprodotti da questo dispositivo, unità flash USB

File system corrispondenti

Questo dispositivo supporta FAT 16/32.

Il numero massimo di cartelle nidificate è 15 (inclusa la directory principale). I nomi dei file sono limitati a 256 caratteri (compresa l'estensione).

I caratteri validi per i nomi di cartella/file sono le lettere A-Z (maiuscole), i numeri da 0-9 e '_' (carattere di sottolineatura), caratteri speciali ~!@#%&()*+,-;:'.{} (tranne: V:*?*<>|).

Ordine dei file

I file vengono riprodotti nell'ordine in cui sono stati scritti su disco dal software. L'ordine di riproduzione potrebbe quindi non essere quello previsto. Verificare l'ordine di scrittura nella documentazione del software.

L'ordine di riproduzione di cartelle e file è il seguente. I numeri seguenti possono differire da quelli effettivamente visualizzati.

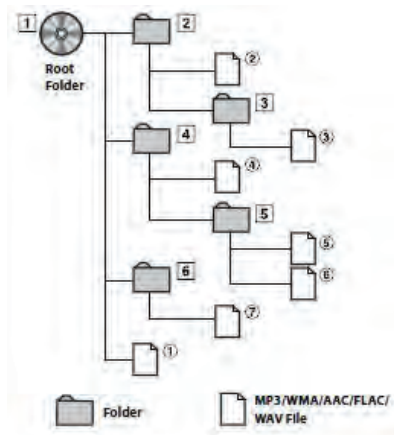

Terminologia

Velocità di trasmissione

È la velocità di compressione del "suono" specificata per la codifica. Maggiore è la velocità di trasmissione, migliore è la qualità del suono; tuttavia, le dimensioni dei file sono maggiori.

Frequenza di campionamento

Questo valore indica quante volte al secondo vengono campionati (registrati) i dati. Ad esempio, i CD musicali utilizzano una frequenza di campionamento pari a 44,1 kHz, di conseguenza il suono viene campionato (registrato) 44.100 volte al secondo. Maggiore è la frequenza di campionamento, migliore è la qualità del suono; tuttavia, il volume dei dati è maggiore.

Codifica

È la conversione di CD musicali, file WAVE (AIFF) e altri file audio nel formato di compressione audio specificato.

Tag

Si tratta delle informazioni sui brani tra cui i titoli delle tracce, i nomi degli artisti, i nomi degli album, ecc., scritte nei file MP3/WMA/AAC/FLAC/OGG/APE/MP2 (unità flash USB).

Cartella principale

La cartella principale (o directory principale) è presente nella parte superiore del file system.

La cartella principale contiene tutte le cartelle e i file. Viene creata automaticamente nei dischi masterizzati.

In caso di problemi

Se si riscontra un problema, spegnere e riaccendere il sistema. Se l'unità continua a non funzionare a dovere, verificare quanto indicato nella lista di controllo che segue. Questa guida consente di individuare il problema in caso di guasto dell'unità. Altrimenti, controllare che il resto del sistema sia collegato correttamente oppure contattare un rivenditore autorizzato Alpine.

Di base

Mancato funzionamento o mancata visualizzazione

- Chiave di accensione in posizione OFF.
 - Se collegata secondo le istruzioni, l'unità non funziona se la chiave di accensione del veicolo si trova in posizione OFF.
- Collegamenti errati dei cavi di alimentazione.
 - Controllare i collegamenti dei cavi di alimentazione.
- Fusibile bruciato
 - Controllare il fusibile sul cavo della pila dell'unità; eventualmente, sostituirlo con uno di amperaggio corretto.
- Problema di funzionamento del microcomputer interno a causa di disturbi di interferenza, ecc.
 - Premere il tasto **RESET** con una penna a sfera o altro oggetto appuntito.

Nessun suono o suono innaturale

- Impostazione erranea dei comandi di volume/bilanciamento/attenuazione.
 - Regolare di nuovo i comandi.
- Collegamenti non corretti o non saldi.
 - Controllare i collegamenti e collegare saldamente.

Mancata visualizzazione della schermata

- Comando di luminosità/contrasto regolato sul minimo.
 - Regolare il comando di luminosità/contrasto.
- Temperatura del veicolo troppo bassa.
 - Attendere che la temperatura all'interno del veicolo sia compresa nell'intervallo di funzionamento.
- I collegamenti al dispositivo ausiliare non sono saldi.
 - Controllare i collegamenti e collegare saldamente.
- Cavo del freno di stazionamento non collegato.
- Freno di stazionamento non inserito.
 - Inserire il freno di stazionamento dopo aver collegato il rispettivo cavo.

Movimento anomalo dell'immagine visualizzata

- Temperatura del veicolo eccessiva.
 - Attendere che la temperatura interna del veicolo diminuisca.

Il telecomando opzionale non funziona

- In questa unità ("AVN"), l'impostazione del sensore telecomando di cui alla sezione "Uso del telecomando" (pagina 76) non è configurata.
 - Impostare secondo "AVN".

Radio

Impossibile ricevere le stazioni

- Assenza di antenna o collegamenti interrotti dei cavi.
 - Assicurarsi che l'antenna sia collegata correttamente; sostituire l'antenna o il cavo se necessario.

Impossibile sintonizzare le stazioni in modalità ricerca

- Area con segnale debole.
 - Assicurarsi che il sintonizzatore sia regolato in modalità DX.
- Se la zona in cui ci si trova è ottimale per il segnale, mancata messa a terra dell'antenna o collegamento non corretto.
 - Controllare i collegamenti dell'antenna; assicurarsi che l'antenna abbia una messa a terra adeguata nella sua posizione di montaggio.
- Probabile lunghezza non corretta dell'antenna.
 - Assicurarsi che l'antenna sia estesa completamente; se rotta, sostituire l'antenna con una nuova.

Trasmissione disturbata

- Antenna di lunghezza non corretta.
 - Estendere completamente l'antenna; sostituirla se è rotta.
- Messa a terra inadeguata dell'antenna.
 - Assicurarsi che l'antenna abbia una messa a terra adeguata nella sua posizione di montaggio.
- Segnale della stazione debole e disturbato.
 - Se la soluzione sopra indicata non funziona, sintonizzare un'altra stazione.

Audio USB

Mancato funzionamento dell'unità

- Condensa
 - Attendere all'incirca un'ora affinché la condensa evapori.

Immagine non nitida o disturbata

- Alimentazione della batteria del veicolo insufficiente.
 - Controllare l'alimentazione e il cablaggio della batteria. L'unità potrebbe non funzionare correttamente se l'alimentazione della batteria è inferiore a 11 volt con carico applicato.

Sistema di intrattenimento sedili posteriori

Mancata emissione dell'audio DVD dalle cuffie monitor posteriore

- Il processore audio esterno e il lettore DVD (DVE-5300) sono collegati otticamente.
 - Impostare l'uscita audio del lettore DVD su "LPCM".

Navigazione

Problemi di funzionamento della navigazione

- Ripristinare il sistema di navigazione.
 - Portare la chiave di accensione in posizione di spegnimento, quindi rimetterla su ON.

Messaggi di errore

Sono numerosi i messaggi sono visualizzati sullo schermo durante il funzionamento. Oltre ai messaggi che informano sullo stato corrente o che offrono istruzioni circa l'operazione successiva da svolgere, appaiono anche i seguenti messaggi di errore. Se viene visualizzato uno di questi messaggi di errore, seguire con attenzione le istruzioni nella colonna delle soluzioni.

Sistema

If you are driving, please pull over before using this function.

- Mentre il veicolo è in marcia, viene eseguita un'operazione di configurazione.
 - *Spostare il veicolo in una posizione sicura, fermarsi e tirare il freno di stazionamento, quindi effettuare questa operazione.*

USB current error.

- Il dispositivo connettore USB riceve una corrente anomala.
 - *Portare la chiave di accensione in posizione di spegnimento, quindi rimetterla su ON.*
 - *Tentare di collegare un altro dispositivo iPod/iPhone/telefono Android/unità flash USB.*

USB HUB is not supported.

- È collegata un'unità flash USB con hub.
 - *L'unità flash USB con hub non viene riprodotta. Anche i collegamenti hub USB non sono supportati.*

File Format not supported.

- È selezionato un file video USB che non è supportato da questa unità.
 - *Controllare se il file video è riproducibile facendo riferimento a "Formati USB Video supportati" (pagina 42).*

Audio/Visione

Connected USB device is not supported.

- È connesso un iPod/iPhone/telefono Android che non è supportato dall'unità.
 - *Collegare un iPod/iPhone/telefono Android supportato dall'unità.*
 - *Ripristinare l'iPod.*
- È connesso un dispositivo USB che non è supportato dall'unità.
 - *Tentare di collegare un'altra unità flash USB.*
- Errore di comunicazione.
 - *Portare la chiave di accensione in posizione di spegnimento, quindi rimetterla su ON.*
 - *Controllare il display effettuando nuovamente il collegamento tra l'iPod/iPhone/telefono Android e l'unità, utilizzando il cavo iPod/iPhone/telefono Android.*
 - *Controllare il display ricollegando l'unità flash USB e l'unità.*
 - *Causato dall'incompatibilità tra la versione software di iPod/iPhone/telefono Android e questa unità.*
 - *Aggiornare la versione software di iPod/iPhone/telefono Android affinché sia compatibile con questa unità.*
- L'iPod/iPhone/telefono Android non è verificato.
 - *Cambiare con un altro iPod/iPhone/telefono Android.*

No data.

- iPod/iPhone/telefono Android non contengono dati.
 - *Scaricare i dati nell'iPod/iPhone/telefono Android ed effettuare il collegamento all'unità.*
- L'unità flash USB non contiene dati.
 - *Scaricare i dati nell'unità flash USB e collegare a questa unità.*

Un-readable song was skipped.

- È stato rilevato un file WMA protetto da copia.
 - *È possibile riprodurre solo file non protetti da copia.*
- È usata una frequenza di campionamento/velocità di trasmissione non supportata dall'unità.
 - *Usare una frequenza di campionamento/velocità di trasmissione supportata dall'unità.*

DAB Antenna error

- Il cavo dell'antenna DAB è danneggiato oppure non è collegato correttamente al prodotto.
 - *Controllare che il cavo dell'antenna non sia pizzicato o altrimenti danneggiato. Sostituire l'antenna secondo necessità.*
- L'antenna DAB riceve una corrente anomala.
 - *Collegare correttamente l'antenna alla vettura con massa negativa da 12 volt.*

Bluetooth

Please connect Bluetooth audio device.

- Il dispositivo audio Bluetooth non è stato collegato correttamente.
 - *Controllare le impostazioni dell'unità e il dispositivo audio Bluetooth, quindi ripetere il collegamento.*

Unable to download phonebook.

- Non è stato possibile leggere la rubrica a causa dello scollegamento del cellulare, ecc.
 - *Controllare il collegamento del cellulare, quindi lanciare di nuovo la sincronizzazione e l'aggiunta dei contatti. (Vedere pagina 58)*
- Il telefono cellulare collegato non supporta la sincronizzazione della propria rubrica.
 - *Collegare il telefono cellulare che supporta la sincronizzazione della rubrica, quindi ripetere l'operazione di sincronizzazione. (Vedere pagina 58)*

HDMI

HDMI communication error.

Please check your device and operate it again.

- Errore di comunicazione.
 - *Portare la chiave di accensione in posizione di spegnimento, quindi rimetterla su ON.*
 - *Controllare il display effettuando nuovamente il collegamento tra l'HDMI e l'unità, utilizzando il cavo HDMI.*
 - *Controllare il display ricollegando il dispositivo HDMI e l'unità.*

HDMI current error.

Please Connect your device again.

- Il dispositivo connettore HDMI riceve una corrente anomala.
 - *Portare la chiave di accensione in posizione di spegnimento, quindi rimetterla su ON.*
 - *Scollegare il dispositivo HDMI dall'unità, quindi ricollegarlo.*

HDMI monitor communication error.

Please check the connection or ACC off / on.

- Errore di comunicazione monitor HDMI.
 - *Inserire/disinserire l'accensione del motore (ACC). In alternativa, controllare il cavo HDMI nel punto in cui si collega al monitor HDMI.*

Monitor connect via HDMI has been exceeded.

Please check the connection.

- Sono collegati oltre 4 monitor HDMI.
 - *Viene eseguito un collegamento a cascata che utilizza più di 2 distributori.*
- Effettuare il collegamento usando un distributore e meno di 4 monitor HDMI.

Navigazione

The vehicle's position is erroneous.

- La ricezione GPS è scadente.

- *Guidare fino a una zona con buona ricezione del segnale GPS, in modo da consentire all'unità di ricalibrarsi. Spostarsi dove la ricezione GPS è forte.*

No operation

- Condensazione di umidità

- *Attendere che la condensazione evapori (circa 1 ora).*

- Temperatura ambiente

- *Controllare che la temperatura all'interno del veicolo sia compresa tra 0 °C e 45 °C (32 °F e 113 °F).*

Caratteristiche tecniche

SEZIONE MONITOR

Dimensioni schermo	6,5" (INE-W611D)
Tipo LCD	TN LCD di tipo trasparente
Sistema operativo	Matrice attiva TFT
Numero di pixel	1.152.000 pixel (800 x 480 x 3 (RGB))
Numero di pixel effettivo	99% o superiore
Sistema di illuminazione	LED

SEZIONE SINTONIZZATORE FM

Gamma di sintonizzazione	87,5 – 108,0 MHz
Sensibilità utile mono	9,3 dBf (0,8 µV/75 ohm)
Sensibilità di silenziamento per 50 dB	13,5 dBf (1,3 µV/75 ohm)
Selettività canale alternativo	80 dB
Rapporto segnale-rumore	65 dB
Separazione stereo	35 dB

SEZIONE SINTONIZZATORE AM

Gamma di sintonizzazione	531 -1.602 KHz
Sensibilità utile	25,1 µV/28 dBf

SEZIONE SINTONIZZATORE MW

Gamma di sintonizzazione	531 – 1.602 kHz
Sensibilità utile	25,1 µV/28 dBf

SEZIONE SINTONIZZATORE LW

Gamma di sintonizzazione	153 – 281 kHz
Sensibilità (standard IEC)	31,6 µV/30 dBf

SEZIONE DAB

Gamma di sintonizzazione BAND III	174,928 - 239,2 MHz
Gamma di sintonizzazione L-BAND	1.452,96 - 1.490,624 MHz
Sensibilità utile	-101 dBm
Rapporto segnale-rumore	85 dB

SEZIONE USB

Requisiti USB	USB 2.0
Consumo energetico massimo	1.500 mA (supporto CDP)
Classe USB	USB (Mass Storage Class)
File system	FAT16/32
Formato di decodifica	MP3/WMA/AAC/FLAC/OGG/APE/MP2
Numero di canali	2 canali (stereo)
Risposta in frequenza*1	5 – 20.000 Hz (±1 dB)
Distorsione armonica totale	0,016% (a 1 kHz)
Gamma dinamica	95 dB (a 1 kHz)
Rapporto segnale-rumore	85 dB
Separazione fra canali	75 dB (a 1 kHz)

*1 La risposta in frequenza può variare in base al software del codificatore e alla velocità di trasmissione.

SEZIONE HDMI

Formato ingresso 480p/720p

SEZIONE GPS

Frequenza di ricezione GPS 1.575,42 ±1 MHz

Sensibilità di ricezione GPS -130 dBm max.

SEZIONE Bluetooth

Specifiche Bluetooth Bluetooth v4.0
Banda di frequenza 2.402 – 2.480 MHz
Uscita di potenza -6 ~ +4 dBm circa (Classe di potenza 2)
Profilo HFP (Hands-Free Profile)
PBAP (Phone Book Access Profile)
A2DP (Advanced Audio
Distribution Profile)
AVRCP (Audio/Video Remote
Control Profile)

INFORMAZIONI GENERALI

Potenza richiesta 14,4 V CC
(11 - 16 V consentiti)
Temperatura di esercizio Da -4 °F a +140 °F
(da -20 °C a + 60 °C)

Uscita di potenza massima 50 W x 4

• Uscita di potenza: misurata a 4 Ohm e ≤ 1% THD+N

• SRN: 80 dBA (riferimento: 1 W in 4 Ohm)

Livello di uscita audio
Preout (anteriore, posteriore): 4V/10 kohm (max.)
Preout (subwoofer): 4V/10 kohm (max.)
Peso (solo l'unità) 2,05 kg

DIMENSIONI TELAIO

Larghezza 178 mm
Altezza 100 mm
Profondità 142 mm

DIMENSIONI DEL FRONTALINO

Larghezza 178 mm
Altezza 100 mm
Profondità 21,3 mm

- Poiché il prodotto è sottoposto a continue migliorie, i dati tecnici e il design sono soggetti a modifiche senza preavviso.
- Il pannello LCD è realizzato usando tecnologie di costruzione ad alta precisione. Il rapporto di pixel effettivi è superiore al 99,99%. Ciò significa che esiste la possibilità che una percentuale dello 0,01% di pixel potrebbe risultare mancante o sempre luminosa.

Informazioni sulle norme della disposizione sulle radiazioni elettromagnetiche Bluetooth



Dichiarazione di conformità



Informazioni sullo smaltimento di apparecchiature e batterie elettriche ed elettroniche obsolete (valido per i paesi che adottano i sistemi di raccolta differenziata)

Se si desidera smaltire il prodotto, non gettarlo nei normali rifiuti domestici. Per i prodotti elettronici giunti a fine vita, in ottemperanza con la legislazione, esiste un sistema di raccolta separato che prevede operazioni idonee di trattamento, recupero e riciclaggio. Per maggiori informazioni sul centro di raccolta più vicino, contattare le autorità locali. Il riciclaggio e lo smaltimento dei rifiuti eseguiti in maniera corretta consentono di preservare le risorse ed evitare effetti dannosi sulla salute e sull'ambiente.